

# FRAME PRO BADEN

CE GARANTIE  
EUROPÉENNE

Le radiateur ventilé pour la salle de bains



## Caractéristiques:

FRAME PRO BADEN est le radiateur de Cordivari Design à haut rendement conçu pour le chauffage avec des systèmes de pompe à chaleur ou à basse température, spécifique pour la salle de bain. Le radiateur utilise un système de ventilation avec un moteur inverter brushless DC qui garantit confort et rendements élevés. Livré en standard avec accessoires porte-serviettes et patères, il est disponible en 3 configurations différentes.

## Matériels:

Acier au carbone vernis.

## Fixation:

Supports fournis avec vis et chevilles adaptées pour murs en maçonnerie ou en brique pleine. Pour une installation correcte, se référer toujours aux instructions de montage.

## Emballage:

Le radiateur est emballé dans une boîte en carton recyclable.

## Traitement de surface:

Peinture époxy-polyester écologique selon DIN 55900-1,-2.

## Teintes:

Couleur standard Blanc RAL 9016-R02. Pour la gamme complète des couleurs voir Nuancier.

## Électronique de régulation

Électronique de régulation autonome pour la gestion et le contrôle du radiateur.

Ventilateur DC Brushless en basse tension 24 Vdc.

Adaptateur AC/DC 220V - 24 Vdc 30 W IP20 prise type C avec longueur de câble de connexion entre l'adaptateur AC/DC et le radiateur de 1400 mm.

**Indice de protection du radiateur:** IP 24.

**Classe d'isolation:** Classe II.

## Modalités de fonctionnement du CONTRÔLE INTELLIGENT

- Modalité Auto: la vitesse du ventilateur est réglée automatiquement en fonction de la température de départ lue par la sonde positionnée sur le radiateur. L'algorithme choisira d'éteindre, de moduler ou de pousser le ventilateur à la vitesse maximale. Il est toujours possible de visualiser sur l'écran l'état courant de fonctionnement du radiateur.

- Modalité Manuel: l'utilisateur peut sélectionner jusqu'à 4 vitesses de ventilation indépendamment des valeurs de température de départ via les touches de fonction. L'écran affiche en permanence l'état de fonctionnement courant du radiateur.

# FRAME PRO BADEN

Le radiateur ventilé pour la salle de bain

## RACCORDEMENTS

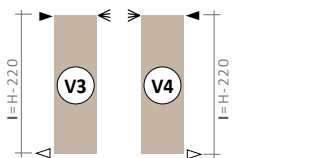
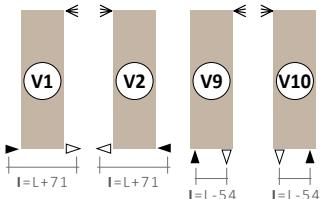

Le raccordement doit toujours être spécifié en phase de commande.

## LÉGENDE:

- ▶ Entrée ▷ Sortie ◀ Purgeur
- I Entraxe L Largeur

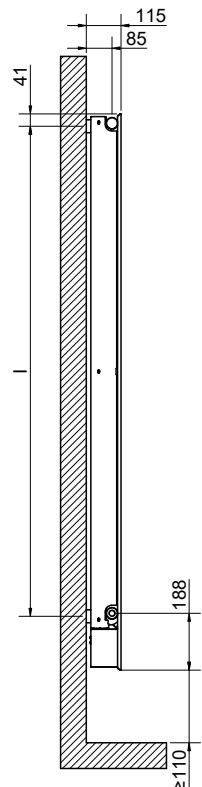
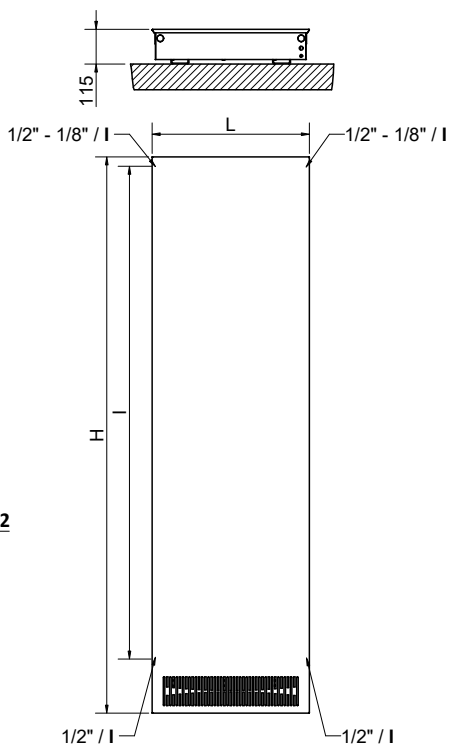
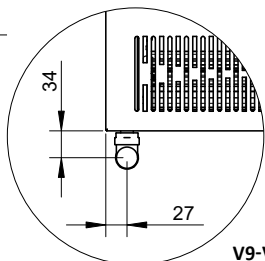
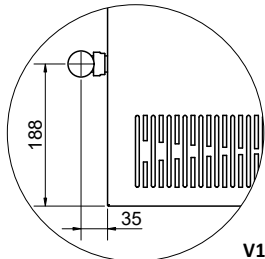
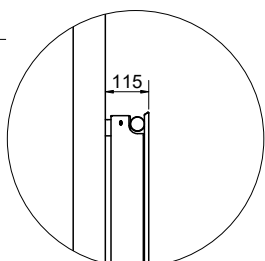
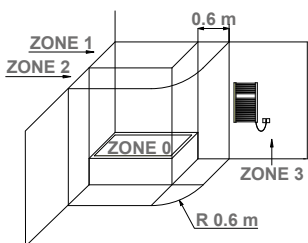

## POSITIONNEMENT DES APPAREILS ÉLECTRIQUES DANS LA SALLE DE BAIN

Les radiateurs électriques Cordivari sont dotés de résistances électriques de classe II avec indice de protection IP 44. Cela permet le montage en zone 2 de danger à condition que la ligne d'alimentation soit protégée par un interrupteur différentiel avec  $I_{dn} \leq 30\text{mA}$ .

La prise d'alimentation et l'interrupteur différentiel doivent obligatoirement être positionnés en zone 3.

## ACCESSOIRES BADEN

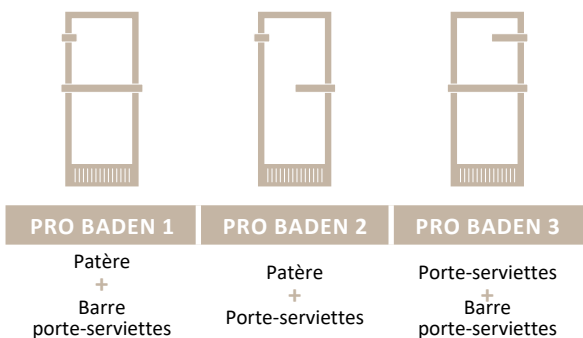

### Position accessoires FRAME PRO BADEN

H	H1	H2	H3
[mm]			
1240	635	835	1135
1440	635	880	1335
1640	635	935	1435
1840	635	935	1535
2040	635	935	1635

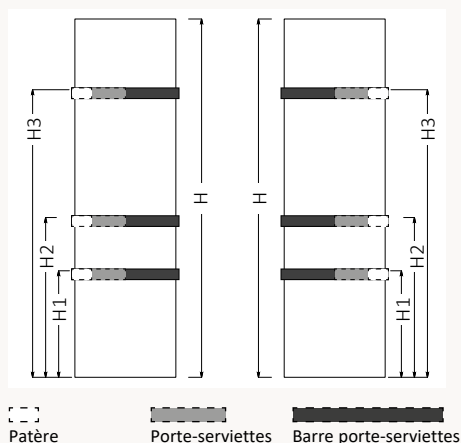

## FRAME PRO BADEN

Hauteur H [mm]	Largeur L [mm]	PRO BADEN 1	PRO BADEN 2	PRO BADEN 3
		Code BLANC RAL 9016-R02	Code BLANC RAL 9016-R02	Code BLANC RAL 9016-R02
1240	408	3601550150208	3601550150214	3601550150220
	464	3601550150209	3601550150215	3601550150221
	520	3601550150210	3601550150216	3601550150222
1440	408	3601550150211	3601550150217	3601550150223
	464	3601550150212	3601550150218	3601550150224
	520	3601550150213	3601550150219	3601550150225

Les codes reportés dans le tableau se réfèrent aux modèles de couleur BLANC RAL 9016-R02.