

ISTRUZIONI D'USO RADIATORI ELETTRICI

CON TERMOSTATO AMBIENTE DIGITALE "TOP" E "ECO DESIGN"

OPERATING INSTRUCTIONS ELECTRIC RADIATORS

WITH DIGITAL ROOM THERMOSTAT "TOP" AND "ECO DESIGN"

BEDIENUNGSANLEITUNG ELEKTORADIATOREN

MIT DIGITALEM RAUMTHERMOSTAT "TOP" UND "ECO DESIGN"

GEbruIKSAANWIJZING ELEKTRISCHE RADIATOREN

MET DIGITALE KAMERTHERMOSATAAT "TOP" EN "ECO DESIGN"

NAVODILA ZA UPORABO ELEKTRIČNIH RADIATORJEV

Z DIGITALNIM SOBNIH TERMOSTATOM "TOP" - "ECO DESIGN"

NÁVOD NA POUŽITIE

ELEKTRICKÝCH RADIÁTOROV S DIGITÁLNYM IZBOVÝM TERMOSTATOM „TOP“ A „ECO DESIGN“

ИНСТРУКЦІЇ

ДЛЯ РОБОТИ ЕЛЕКТРИЧНИХ РАДІАТОРІВ З ЦИФРОВИМ КІМНАТНИМ ТЕРМОСТАТОМ "TOP" І "ECO DESIGN"

NÁVOD K POUŽITÍ ELEKTRICKÝCH RADIÁTORŮ

S DIGITÁLNÍM POKOJOVÝM TERMOSTATEM "TOP" A "ECO DESIGN"

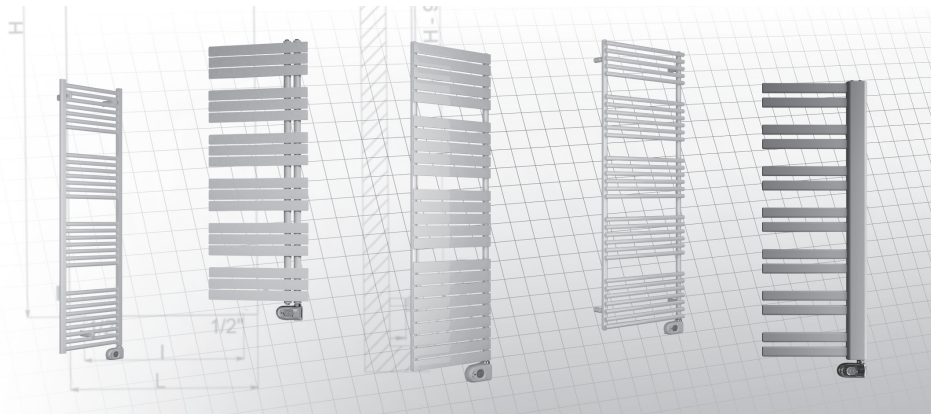

MODELS:

Claudia® - Lucy 18 - Naike ST - Federica - Gloria 22 - Gloria 22 Chrome

Dory - Kelly 5010 - Elen 18 - Sandy - Leila - Stefania

Lisa 22 - Lisa 22 Black - Lisa 22 Chrome - Roberta - Roberta Chrome

Kelly 18 - Jacky - Frame - Frame Inox - Andrea - Celine

IT - Istruzioni d'uso	4
EN - User manual	16
DE - Gebrauchsanweisung.....	28
NL - Gebruikershandleiding.....	40
SL - Navodila za uporabo	52
SK - Návod na použitie.....	64
UK - Інструкції.....	76
CS - Návod k použití	88

1. Avvertenze generali	4
1.1 Responsabilità del produttore	5
1.2 Smaltimento	5
2. Generalità	6
3. Caratteristiche tecniche	7
4. Informazioni per l'utente	7
5. Informazioni per l'installatore	7
6. Posizionamento in locali da bagno	7
7. Fissaggio a parete	8
8. Collegamento	8
9. Avvertenze	8
10. Sostituzione della resistenza	8
11. Istruzioni termostato	8

IT - Istruzioni d'uso

1. Avvertenze generali

Gentile Cliente,

La ringraziamo per avere scelto un nostro prodotto. Prima di installare e/o usare l'apparecchio leggere attentamente le istruzioni.

- Si raccomanda di far eseguire tutte le operazioni relative all'installazione e alla regolazione da personale qualificato.
- Una volta rimosso il prodotto dall'imballo verificarne l'integrità. In caso il prodotto fosse danneggiato non utilizzare il prodotto e rivolgersi alla rete di assistenza Cordivari.
- Prima di effettuare qualsiasi collegamento assicurarsi che la tensione di rete corrisponda alla tensione riportata sull'etichetta caratteristica situata sull'apparecchio.
- Per apparecchi in Classe I accertarsi che l'impianto elettrico domestico garantisca un corretto scarico a terra.
- Se il cavo di alimentazione è danneggiato, esso deve essere sostituito dal costruttore o dal suo servizio assistenza tecnica o comunque da una persona con qualifica simile in modo da prevenire ogni rischio.
- **AVVERTIMENTO** – Per evitare situazioni di pericolo per i bambini più piccoli si raccomanda di installare il prodotto in modo che il tubo scaldante più basso sia almeno all'altezza di 600 mm dal suolo
- I bambini di età compresa tra 3 e 8 anni devono poter soltanto accendere/spegnere l'apparecchio, a condizione che sia stato collocato o installato nella normale posizione di funzionamento prevista e che essi siano stati supervisionati o istruiti sull'uso sicuro dell'apparecchio e comprendano i pericoli coinvolti. I bambini di età compresa tra 3 e 8 anni non devono collegare, regolare e pulire l'apparecchio o eseguire la manutenzione utente.
- **AVVERTIMENTO** - Alcune parti di questo prodotto

possono diventare molto calde ed essere causa di scottature. Particolare attenzione deve essere prestata in presenza di bambini o persone vulnerabili.

- I bambini di età inferiore ai 3 anni, se non sorvegliati, devono essere tenuti a distanza dall'apparecchio
- Questo apparecchio può essere usato da bambini di età pari o superiore a 8 anni e da persone con ridotte capacità fisiche, sensoriali o mentali, o prive di esperienza o della necessaria conoscenza, purché sotto sorveglianza oppure dopo che le stesse abbiano ricevuto istruzioni relative all'uso sicuro dell'apparecchio e alla comprensione dei pericoli ad esso inerenti.
- I bambini devono essere supervisionati per assicurarsi che non giochino con l'apparecchio
- Le operazioni di pulizia e manutenzione non devono essere effettuate dai bambini

senza sorveglianza.

- Non installare l'apparecchio proprio al di sotto di una presa di corrente.
- Non installare l'apparecchio vicino a tende, altri materiali infiammabili, combustibili o recipienti in pressione
- **AVVERTIMENTO** – Questo apparecchio non è destinato ad essere utilizzato ad altitudini superiori a 2000 m.

1.1 Responsabilità del produttore

Il costruttore declina ogni responsabilità per danni subiti da persone e cose causati da:

- uso dell'apparecchio diverso da quello previsto
- inosservanza delle prescrizioni del manuale d'uso;
- manomissione anche di una singola parte dell'apparecchio;
- utilizzo di ricambi non originali

1.2 Smaltimento



Al termine della vita, questo apparecchio deve essere depositato negli appositi centri di raccolta per il suo riciclaggio, non è un rifiuto domestico ordinario. In caso di sostituzione, può essere inviato al vostro distributore. Gestire in tale maniera il termine della vita di un prodotto ci permette di preservare il nostro ambiente, di limitare l'utilizzo delle risorse naturali.

Questo simbolo, applicato sul prodotto indica l'obbligazione di consegnare alla fine della sua vita ad un punto di raccolta specializzato, conformemente alla direttiva 2012/19/UE

2. Generalità

Le istruzioni d'uso di cui al presente fascicolo sono riferite ai Radiatori elettrici d'arredo Cordivari ed in particolare ai modelli:

Altezza [mm]	Larghezza [mm]	Potenza elettrica [W]
CLAUDIA EL.		
CON TERMOSTATO AMBIENTE DIGITALE ECO DESIGN		
763	400	400
763	500	500
763	600	600
1195	400	600
1195	450	600
1195	500	700
1195	600	900
1411	400	700
1411	500	900
1411	600	900
1807	400	900
1807	500	900
1807	600	1200
NAIKE ST EL.		
CON TERMOSTATO AMBIENTE DIGITALE ECO DESIGN		
965	580	500
1245	580	600
1525	580	700
1805	580	900
FEDERICA DX/SX		
CON TERMOSTATO AMBIENTE DIGITALE ECO DESIGN		
878	500	400
878	600	500
1214	500	600
1214	600	700
1550	500	700
1550	600	700
1886	500	900
1886	600	1000
LUCY 18 EL.		
CON TERMOSTATO AMBIENTE DIGITALE ECO DESIGN		
760	480	500
1160	480	700
1410	480	900
1885	480	1200
GLORIA 22 EL. CROMATO		
CON TERMOSTATO AMBIENTE DIGITALE ECO DESIGN		
790	430	300
1150	580	600
1500	580	700
1750	580	900
DORY EL.		
CON TERMOSTATO AMBIENTE DIGITALE ECO DESIGN		
784	500	500

1120	500	700
1512	500	900
1848	600	1200
KELLY 5010 EL. DX/SX		
CON TERMOSTATO AMBIENTE DIGITALE ECO DESIGN		
864	500	500
864	600	600
1312	500	700
1536	500	900
1760	600	1200
ELEN 18 EL.		
CON TERMOSTATO AMBIENTE DIGITALE ECO DESIGN		
760	480	300
1410	480	500
1885	530	700
SANDY EL.		
CON TERMOSTATO AMBIENTE DIGITALE ECO DESIGN		
735	500	300
1155	500	400
1295	500	600
1715	500	700
LEILA EL.		
CON TERMOSTATO AMBIENTE DIGITALE ECO DESIGN		
1150	500	300
1515	500	500
1750	500	600
STEFANIA EL.		
CON TERMOSTATO AMBIENTE DIGITALE TOP		
1120	500	400
1435	500	500
1855	500	700
LISA 22/LISA 22 BLACK EL.		
CON TERMOSTATO AMBIENTE DIGITALE ECO DESIGN		
700	400	300
700	500	400
1160	400	400
1160	450	500
1160	500	600
1385	400	500
1385	500	700
1732	500	900
LISA 22 EL. CROMATO		
CON TERMOSTATO AMBIENTE DIGITALE ECO DESIGN		
700	400	300
1160	400	300
1160	450	300
1160	500	400
1385	400	400
1385	500	500
1385	550	600
1732	500	600

ROBERTA EL.		
CON TERMOSTATO AMBIENTE DIGITALE ECO DESIGN		
700	400	300
700	500	400
1238	400	500
1238	450	600
1238	500	600
1496	400	700
1496	500	700
1775	500	900
ROBERTA EL. CROMATO		
CON TERMOSTATO AMBIENTE DIGITALE ECO DESIGN		
1238	400	300
1238	450	400
1238	500	400
1496	400	400
1496	500	500
1775	500	600
KELLY 18 EL. DX/SX		
CON TERMOSTATO AMBIENTE DIGITALE TOP		
1240	500	500
1420	500	600
JACKY EL.		
CON TERMOSTATO AMBIENTE DIGITALE TOP		
990	500	500
1260	500	600
1780	500	900
FRAME/FRAME INOX EL.		
CON TERMOSTATO AMBIENTE DIGITALE TOP		
1201	501	700
1425	511	900
1425	561	1000
1817	561	1200
ANDREA EL.		
CON TERMOSTATO AMBIENTE DIGITALE TOP		
990	500	500
1200	500	600
1410	500	700
CELINE EL. DX/SX		
CON TERMOSTATO AMBIENTE DIGITALE TOP		
1163	500	400
1618	500	500
1828	500	600

3. Caratteristiche tecniche

Radiatori Elettrici Cordivari versione con termostato ambiente digitale:

- Isolamento Classe I
- Grado di protezione IP 44
- Termostato di lavoro interno alla resistenza tarato a 90 - 100°C
- Termo fusibili di sicurezza tarati a 152°C

Questi radiatori sono caricati in fabbrica di una ben

determinata quantità di liquido speciale che assicura la trasmissione termica. In caso di fuoriuscita del liquido il ripristino delle condizioni ottimali deve essere effettuato dal costruttore, da un suo delegato o da persona con qualifica simile in modo da ripristinare le esatte condizioni di funzionamento e di sicurezza.

4. Informazioni per l'utente

Per la pulizia dei radiatori verniciati, utilizzare esclusivamente un panno non abrasivo imbevuto con acqua. Per la pulizia dei radiatori inox è possibile utilizzare un panno non abrasivo imbevuto con acqua ed alcool metilico diluito al 50%. Non impiegare detersivi o sostanze aggressive. Evitare qualsiasi altra soluzione basica o acida, sostanze chimiche o industriali di altra natura, sostanze aggressive o corrosive (candeggina, ammoniaca, soda ...) Non utilizzare panni o spugnette abrasive.

5. Informazioni per l'installatore

Il prodotto acquistato è sottoposto alle norme generali di garanzia espresse sul catalogo ufficiale Cordivari in vigore. La garanzia decorre dalla data di consegna e decade se viene manomessa e/o rimossa l'indicazione del lotto di produzione. La garanzia sarà operante previo esame dei difetti e delle loro cause. Il materiale da sostituire o riparare dovrà essere consegnato franco magazzino presso il rivenditore. L'impegno di prestare la garanzia è subordinato alle condizioni e prescrizioni riportate di seguito. Il radiatore non abbia subito danneggiamenti durante il trasporto, le movimentazioni o l'installazione e non sia stata effettuata alcuna riparazione e/o manomissione, non espressamente autorizzata, da parte di terzi. Il materiale sia stato immagazzinato in buone condizioni e al riparo dalle intemperie prima di essere installato. L'installazione del prodotto deve essere effettuata da personale qualificato e in conformità alle presenti istruzioni e a tutte le norme impiantistiche e di sicurezza nazionali e locali. Non collocare i radiatori in locali con presenza di vapori di cloro o esalazioni corrosive, ad esempio piscine saune vasche termali.

6. Posizionamento in locali da bagno

Vanno scrupolosamente rispettate le norme nazionali sull'installazione di apparecchiature elettriche nei locali da bagno (in Italia CEI 64-8). I radiatori elettrici vanno sempre installati al di fuori delle Zone 1 e 2.

La presa di alimentazione, l'interruttore e gli organi di comando devono essere posizionati obbligatoriamente in zona 3, in modo che nessun organo di comando elettrico deve essere accessibile da una persona che utilizza la doccia o la vasca.

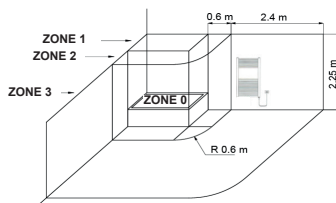

Posizionare il radiatore in modo tale che la distanza minima da terra del termostato sia di 250 mm ed in modo tale che nessun ostacolo si trovi ad una distanza minima di 100 mm dall'apparecchio.

7. Fissaggio a parete

Il fissaggio a parete dei radiatori elettrici è da effettuare seguendo le istruzioni di montaggio contenute nella confezione dei supporti di fissaggio. I sistemi di fissaggio (viti + tasselli) sono idonei per impiego su pareti compatte o in laterizio forato. Per pareti in materiali diversi è responsabilità dell'installatore adottare sistemi di fissaggio appropriati. La resistenza, nel corretto orientamento del radiatore, è situato in basso a destra. Il radiatore non deve essere, assolutamente, installato con la resistenza rivolta dall'alto in basso o in qualsiasi direzione diversa dal basso verso l'alto, perché l'elemento riscaldante resistenza sarebbe irrimediabilmente danneggiato durante il funzionamento. Non posizionare il radiatore davanti alla presa di alimentazione elettrica. Evitare assolutamente che la resistenza possa funzionare se non completamente immersa.

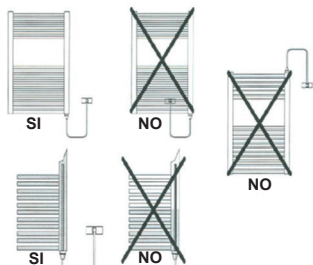

8. Collegamento

Tutti i modelli di Radiatori Elettrici Cordivari sono dotati di cavo di collegamento con spina shuko premontata. Prima del collegamento verificare che la tensione nominale dell'apparecchio (230 V) sia pari alla tensione di rete, verificare inoltre che la presa a parete sia provvista di messa a terra funzionante secondo la normativa vigente e sia in grado di erogare la corrente nominale corrispondente alla potenza massima del modello prescelto, ed inoltre tale presa deve essere comandata da un interruttore bipolare su cui agire per l'accensione e lo spegnimento del radiatore. In caso di danneggiamento, il cavo di alimentazione di questi radiatori può essere sostituito, la riparazione deve essere eseguita solo ed unicamente dal costruttore.

9. Avvertenze

Durante il normale funzionamento il radiatore presenta superfici a temperatura elevata. È normale che i primi tubi in basso non si riscaldino. Sui Radiatori Elettrici possono essere asciugati solo tessuti lavati con acqua. Le resistenze dei radiatori elettrici non possono assolutamente funzionare in assenza di liquido di riempimento pertanto è vietato aprire le connessioni presenti sul radiatore stesso. In caso di surriscaldamento accidentale e/o uso improprio, il circuito della resistenza può essere interrotto. In questo caso la resistenza non è più utilizzabile e deve essere sostituita. Il radiatore elettrico deve essere posizionato in maniera tale da consentire al controllo elettronico di percepire al meglio la temperatura ambiente, lontano da fonti di calore esterne.

10. Sostituzione della resistenza

In caso si renda necessario sostituire la resistenza, l'operazione può essere effettuata unicamente da parte del costruttore, da un suo delegato o da una persona con qualifica similare, in modo da prevenire ogni rischio.

11. Istruzioni termostato

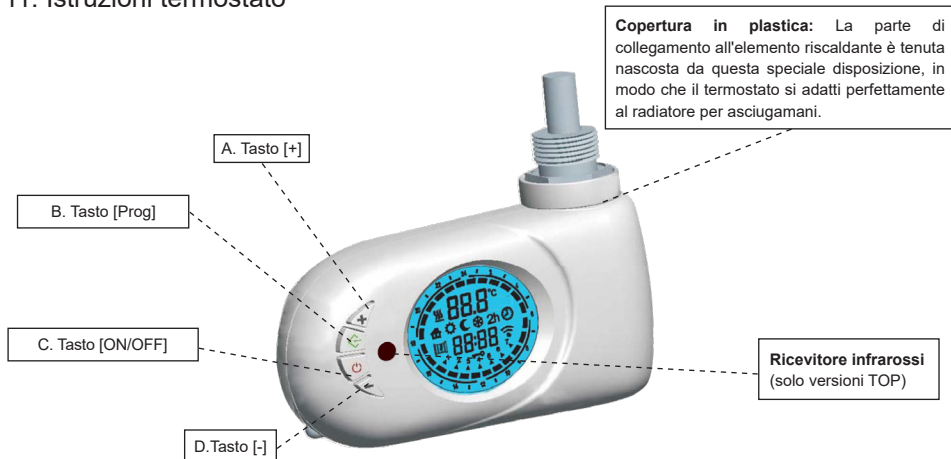

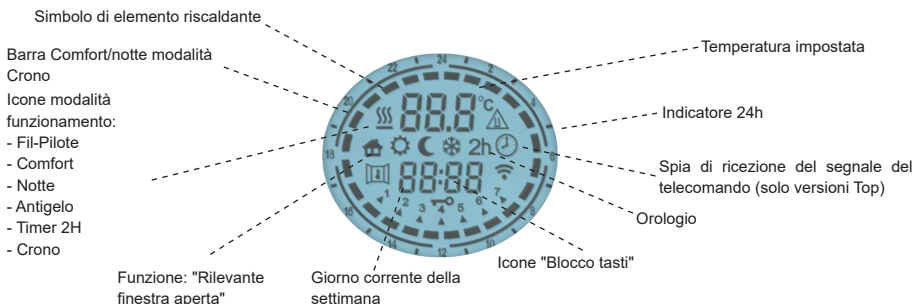
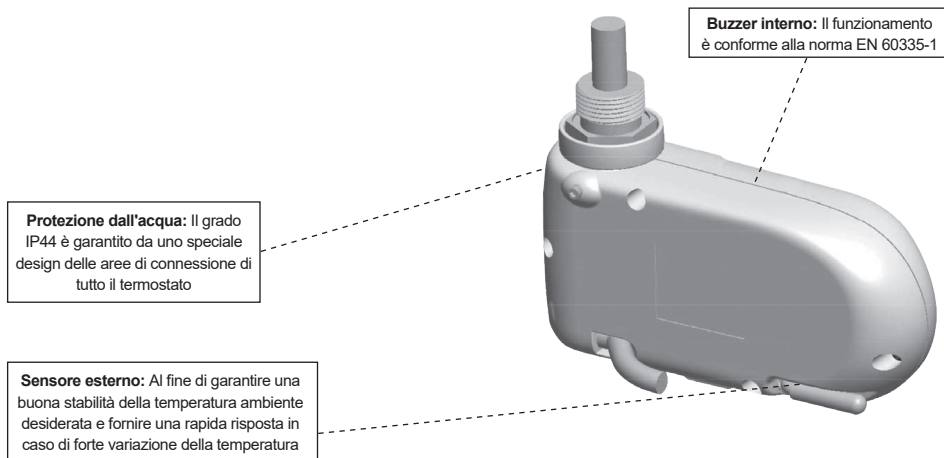

a. Accensione / Stand-by

Premere il tasto per accendere l'apparecchio o attivare la modalità "Stand-by". Quando è attivo, l'area inferiore del display mostra l'ora corrente, in alto viene visualizzata la modalità impostata e la temperatura.

Durante lo "Stand-by" il display visualizza la scritta "Stb", l'ora corrente e il giorno della settimana.

NOTA: Quando il dispositivo entra in modalità "Stand-by", vengono emessi 2 suoni della durata di 0,5 secondi.

Quando il dispositivo viene acceso, emette un suono della durata di un secondo.

Esempio del display in modalità "Comfort"

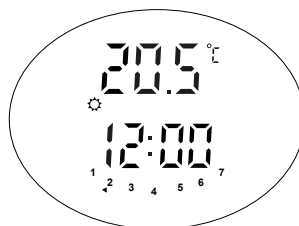

Esempio del display in modalità "Stand-by"



b. Modalità COMFORT e NOTTE







Possono essere impostati due differenti livelli di temperatura:
 -TEMPERATURA "COMFORT": è la temperatura usata per le modalità "Crono" e "Comfort".
 -TEMPERATURA"NOTTE": è la temperatura usata per le modalità "Notte" e "Crono".
 La regolazione della temperatura desiderata può essere impostata premendo i tasti [+] e [-] .
 La gamma di regolazione della temperatura è compresa tra i 7°C e 30°C.

IMPORTANTE!

La temperatura "Notte" è sempre inferiore alla temperatura "Comfort" e la priorità è assegnata alla temperatura "Comfort". Per questo motivo la temperatura "Notte" può essere impostata nel range 7°C ÷ ("Comfort" - 0,5°C), al contrario la temperatura"Comfort" può essere impostata entro tutto il campo: ("Notte" + 0,5°C) + 30°C.

c. Modalità di funzionamento

Premere il tasto [Prog] per muoversi tra le varie modalità di funzionamento consentite.
 Una icona sul display indica la modalità di funzionamento corrente (vedere lo schema seguente come riferimento)

					
Fil-Pilote	Comfort	Notte	Antigelo	Timer 2H	Crono

Sono disponibili inoltre le funzioni speciali:

Funzione apertura finestra	
Funzione blocco tasti	

Modalità Fil-Pilote

Questa modalità è valida solo in presenza di segnale Fil-Pilote, altrimenti l'unità funzionerà permanentemente in modalità 'Comfort'.

Modalità Comfort

La modalità "Comfort" permette di mantenere la temperatura ambiente impostata.
 Per impostare questa modalità:
 - Premere il tasto [Prog] fino a quando sul display appare l'icona modalità "Comfort".
 - Impostare la temperatura desiderata con i pulsanti [+] e

[-] ed attendere che sul display la temperatura smetta di lampeggiare.

Modalità Notte

Questa modalità permette di risparmiare energia durante la notte, o in caso di scarso utilizzo dei locali in cui è installato il dispositivo.
 Nella modalità "Notte" viene impostata una temperatura inferiore alla temperatura "Comfort".
 Si consiglia di utilizzare questa modalità durante la notte o quando la stanza non è utilizzata per 2 o più ore.
 - Premere il tasto [Prog] fino a quando sul display viene visualizzata l'icona "Notte" .
 - Impostare la temperatura desiderata con i pulsanti [+] e [-] ed attendere che sul display la temperatura smetta di lampeggiare.

Modalità Antigelo

Nella modalità "Antigelo" la temperatura è fissata a 7°C. L'apparecchio attiva l'elemento riscaldante quando la temperatura ambiente scende sotto i 7°C. Si consiglia di utilizzare questa modalità quando la stanza non viene utilizzata per più giorni.
 - Premere il tasto [Prog] fino a quando sul display appare l'icona "Antigelo".

Modalità Timer 2H

La modalità "Timer 2h" può essere utilizzata per riscaldare rapidamente la stanza o velocizzare l'asciugatura delle salviette.
 - Premere il tasto [Prog] fino a visualizzare l'icona "2h" sul display.
 L'apparecchio è acceso alla massima potenza per 2 ore, fino ad una temperatura di 30°C. La modalità "Timer 2h" è impostata per interrompersi automaticamente dopo un periodo di 2 ore e tornare alla modalità di funzionamento precedentemente impostata. In caso di necessità l'utente può tornare ad altre modalità in qualsiasi momento, semplicemente premendo il tasto [Prog] .

Modalità Crono

Questa modalità di funzionamento consente all'utente di impostare differenti temperature durante il giorno.
 La temperatura "Comfort" / "Notte" e gli intervalli di tempo possono essere programmati.
 - Per attivare la funzione premere il tasto [Prog] fino a visualizzare l'icona "Crono" sul display.

Programmazione della modalità Crono

- a) Impostare il giorno e l'ora corrente
- Attivare la modalità "Stand-by" e premere il tasto [-] per più di 3 secondi.
- Nella parte superiore del display verrà visualizza la scritta: "Set" (Impostazione)
- Per impostare il giorno e l'ora corrente premere il tasto [+] fino a che nella parte bassa del display compare la scritta TED (tempo e data), vedi foto sotto.
- Premere il tasto [prog] per entrare nella modalità.
- La freccia lampeggiante indica il giorno corrente: con i tasti [+] e [-] impostare il giorno corrente.
- Premere nuovamente il pulsante [Prog] per confermare 'Ore':

utilizzare i tasti [+] e [-] e per impostare l'ora e confermare con il tasto [Prog].

'Minuti': ripetere la stessa procedura e confermare con il tasto [Prog].

- Al termine il termostato torna in modalità "Stand-by".

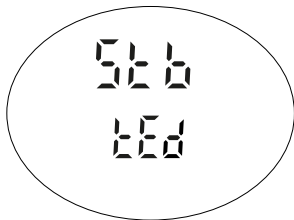

b) Impostare il programma per la modalità Crono:

- Entrare in modalità "Stand-by" e premere il tasto [-] per più di 3 secondi.

- Nella parte superiore del display verrà visualizzata la scritta: "Set" (Impostazione).

- Per impostare la sequenza oraria della modalità "Crono" premere il tasto [+] fino a che nella parte bassa del display compare la scritta Prog (Programmazione), vedi foto sotto.

- Premere il tasto [prog] per entrare nella modalità.

Ora una sequenza oraria può essere impostata per ciascun giorno della settimana. Si inizia con il giorno 1, si seleziona la sequenza desiderata con i tasti [+] e [-] per scegliere, per ciascuna ora, tra la temperatura di "Comfort" (barra piena) tasto [+] e la temperatura "Notte" (barra vuota) tasto [-]. Vedi foto sotto come riferimento.

Premere [prog] per confermare l'impostazione del primo giorno, ripetere la stessa procedura per i restanti 6 giorni della settimana.

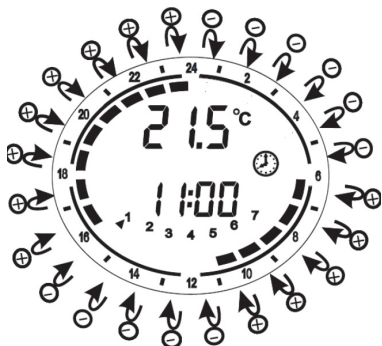
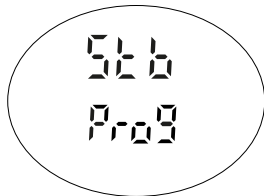

Funzione Blocco Tasti

È possibile bloccare la tastiera per evitare modifiche accidentali. Premere il tasto [Prog] per 3 secondi per bloccare la tastiera ad eccezione del tasto [On/stand-by]. L'icona del "Blocco tasti" viene visualizzata sul display.

Per sbloccare la tastiera, premere il tasto [Prog] per 3 secondi, l'icona di blocco tasti scompare dal display.

Esempio di funzione "Blocco tasti" durante la modalità "Stand-by":

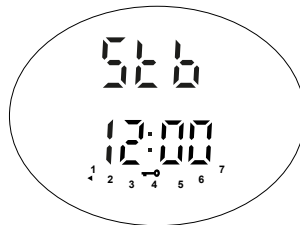

Funzione Rilevamento finestra aperta

La funzione di "Rilevamento finestra aperta" consente al dispositivo di rilevare se la finestra della stanza viene aperta tramite un improvviso calo della temperatura. In questo caso, il dispositivo disattiva l'elemento riscaldante per un massimo di 30 minuti.

Terminati i 30 minuti o se la temperatura della stanza aumenta il termostato viene riattivato.

Per attivare questa funzione:

- Attivare la modalità "Stand-by".

- Premere il tasto [+] per 3 secondi.

- Premere il tasto [+] per attivare o disattivare la funzione.

- Premere il tasto [Prog] per confermare e tornare in modalità "Stand-by".

Quando viene attivata la funzione, il simbolo "finestra aperta" rimane acceso fisso.

Quando il dispositivo rileva la finestra aperta il simbolo lampeggia.

Quando la funzione è disattiva il simbolo scompare.

Funzione attiva

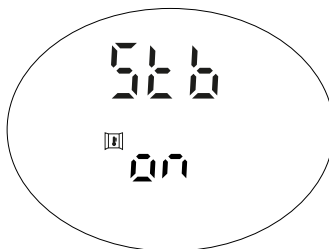

Funzione disattiva

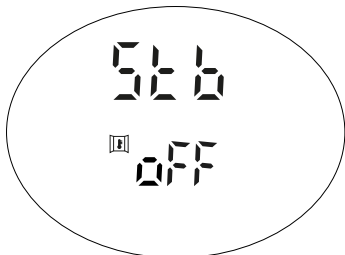

Nota: il dispositivo potrebbe non rilevare l'apertura della finestra.

Questo può accadere quando: il termostato si trova in un luogo isolato lontano dalle correnti d'aria o vicino ad una fonte di calore esterna al dispositivo o la variazione della temperatura ambiente è troppo lenta.

N.B. 1: Quando il simbolo "  " è acceso, l'elemento di riscaldamento è attivo.

N.B. 2: In caso di mancanza rete la configurazione del termostato rimane in memoria per 5 minuti.

Solo per versioni TOP:

Telecomando (OPZIONALE)

Il controllo elettronico è dotato di un ricevitore infrarossi in grado di comunicare con il telecomando illustrato in figura. Quindi è possibile gestire il funzionamento dell'apparecchio anche tramite il telecomando (opzionale). La totalità delle funzioni sopra descritte sono disponibili anche da telecomando.

Questa icona  indica che è in corso la ricezione del segnale dal telecomando.

DICHIARAZIONE DI CONFORMITA'

La Ditta Cordivari S.r.l. con sede a Morro D'Oro (TE) in Zona Industriale Pagliare dichiara, sotto la propria responsabilità, che i radiatori elettrici di cui al par. 2 sono conformi alle norme:

EN IEC 60335-1:2023 + A11:2023
EN 60335-2-30:2009 + A11:2012 + A1:2020 + A12:2020 + A2:2022 + A13:2023
EN IEC 60335-2-43:2020 + A11:2020
EN IEC 61000-3-2:2019 + A1:2021 + A2:2025
EN 61000-3-3:2013 + A1:2019 + A2:2021
EN 61000-4-2:2025
EN 61000-4-3:2020
EN 61000-4-4:2012
EN 61000-4-5:2014 + A1:2017
EN 61000-4-6:2023
EN IEC 55014-1:2021
EN IEC 55014-2:2021
EN IEC 63000:2018

e quindi rispondenti ai requisiti essenziali delle Direttive e dei Regolamenti Europei:

- Directive 2014/35/EU (LVD)
- Directive 2014/30/EU (EMC)
- Directive 2012/19/EU (WEEE)
- Directive 2011/65/EU amended by 2015/863/EU and 2017/2102/EU (RoHS)
- Directive 2009/125/EC (ERP)
- Commission Regulation (EU) 2024/1103

Morro D'Oro Il 15/05/2025

Cav. Enrico Cordivari
Amministratore unico



**Informazioni come da Allegato II punto 4.1.b (Tab. 3) al REGOLAMENTO (UE)
2024/1103 del 18 Aprile 2024, in rispondenza alla Direttiva 2009/125/CE**

Contatti:	CORDIVARI S.r.l. Zona industriale Pagliare 64020 Morro D'Oro (TE) Tel. +39 08580401 fax +39 085 8041418 www.cordivari.it info@cordivari.it				
Identificativo dei modelli:	Radiatori elettrici di cui al par. 2 potenze: 300W / 400W / 500W / 600W / 700W / 900W / 1000W / 1200W				
Dato	Simbolo	Valore	Unità	Dato	Unità
Potenza termica				Tipo di potenza termica / controllo della temperatura ambiente:	
Potenza termica nominale	P_{nom}	0,3/0,4/0,5/0,6 0,7/0,9/1,0/1,2	kW	Potenza termica a fase unica senza controllo della temperatura ambiente	No
Potenza termica minima (indicativa)	P_{min}	N.D.	kW	Due o più fasi manuali senza controllo della temperatura ambiente	No
Massima potenza termica continua	$P_{max,c}$	0,3/0,4/0,5/0,6 0,7/0,9/1,0/1,2	kW	Con controllo della temperatura ambiente tramite termostato meccanico	No
Consumo di energia				Con controllo elettronico della temperatura ambiente	
In modo spento	P_0	N.D.	W	Con controllo elettronico della temperatura ambiente e temporizzatore giornaliero	No
In modo stand-by	P_{sm}	0,41 (Eco Design) 0,33 (Top)	W	Con controllo elettronico della temperatura ambiente e temporizzatore settimanale	Sì
In modo inattivo	P_{idle}	0,41 (Eco Design) 0,33 (Top)	W	Altre opzioni di controllo	
In modo stand-by in rete	P_{nsm}	N.D.	W	Controllo della temperatura ambiente con rilevamento di presenza	No
Modo stand-by con visualizzazione di informazioni o dello stato			Sì	Controllo della temperatura ambiente con rilevamento di finestre aperte	Sì
Efficienza energetica stagionale del riscaldamento d'ambiente in modo attivo (termoarredo)	$\eta_{s,on}$	94%	-	Opzione di controllo a distanza	No
Efficienza energetica stagionale del riscaldamento d'ambiente in modo attivo (scaldasalviette)	$\eta_{s,on}$	96%	-	Controllo di avviamento adattabile	No
				Limitazione del tempo di funzionamento	Sì
				Termometro a globo nero	No
				Funzionalità di autoapprendimento	No
				Precisione del dispositivo di controllo	Sì

1. General warnings	16
1.1 Manufacturer's responsibility	17
1.2 Disposing	17
2. General information	18
3. Technical characteristics	19
4. Notice for the end user	19
5. Notice for the installer	19
6. Instructions for installation in Bathroom.....	19
7. Wall mounting	20
8. Connecting up	20
9. Cautions	20
10. Replacing of electrical immersion.....	20
11. Thermostat instructions	20

EN - User manual

1. General warnings

Dear Customer,

Thank you for choosing our product. Carefully read the instructions before installing and/or using the appliance

- It is recommended to have all installation and adjustment operations performed by qualified personnel.
- Once the product is removed from the package check its integrity. If the product is damaged, do not use it and contact the Cordivari assistance network.
- Before making any connection make sure the supply voltage corresponds to the voltage stated on the characteristic label placed on the appliance.
- For Class I appliances make sure that the domestic electrical system has a correct ground connection.
- If the power supply cable is damaged, contact the manufacturer or its technical assistance service to have it replaced, or, in any case, have the operation carried out by a

person with similar qualification in order to prevent any risk.

- **WARNING** - To avoid hazardous situations for little children, it is recommended to install the product so that the lowest heating tube is at a height of at least 600 mm from the ground.
- Children aged between 3 and 8 are only allowed to turn the appliance on/off, provided that it has been placed or installed in the normal intended operating position and that they have been supervised or instructed on safe use of the appliance and understand the hazards involved. Children aged between 3 and 8 must not connect, adjust and clean the appliance or perform user maintenance.
- **WARNING** - Some parts of this product may become very hot and cause scalding. Pay extra care when children or vulnerable people are present.
- Unsupervised children under the age of 3 must be kept

at a safe distance from the appliance.

- This appliance can't be used by children aged 8 years or older and by people with reduced physical, sensory and mental capabilities, or with no experience and the required knowledge unless they are supervised or they have received instructions on the safe use of the appliance and have understood inherent hazards.
- Children must be supervised to make sure that they do not play with the appliance.
- Cleaning and maintenance operations must not be carried out by unsupervised children.
- Do not install the appliance immediately below a power socket.
- Do not install the device near curtains, other flammable materials, fuels or pressurised containers.
- **WARNING** - This appliance is

not intended for use at altitudes above 2000 m.

1.1 Manufacturer's responsibility

The manufacturer declines any liability for damages to persons and property caused by:

- use of the appliance other than intended;
- non-observance of the user manual instructions;
- tampering with even just one part of the appliance;
- use of non-original spare parts.

1.2 Disposing



At the end of life, this appliance must be deposited in the special collection centres for recycling, it is not an ordinary household waste. In case of replacement, the radiator can be sent to your distributor.

Managing in this way, the end of life of a product allows us to preserve our environment, to limit the use of natural resources.

This symbol on the product indicates the obligation to deliver to the end of his life to a collection point specialist, in accordance with Directive 2012/19/UE.

2. General information

These instructions are in connection to the following Cordivari electric radiators and in particular to the models:

Height [mm]	Width [mm]	Electric power [W]
CLAUDIA EL.		
WITH DIGITAL ROOM THERMOSTAT ECO DESIGN		
763	400	400
763	500	500
763	600	600
1195	400	600
1195	450	600
1195	500	700
1195	600	900
1411	400	700
1411	500	900
1411	600	900
1807	400	900
1807	500	900
1807	600	1200
NAIKE ST EL.		
WITH DIGITAL ROOM THERMOSTAT ECO DESIGN		
965	580	500
1245	580	600
1525	580	700
1805	580	900
FEDERICA DX/SX		
WITH DIGITAL ROOM THERMOSTAT ECO DESIGN		
878	500	400
878	600	500
1214	500	600
1214	600	700
1550	500	700
1550	600	700
1886	500	900
1886	600	1000
LUCY 18 EL.		
WITH DIGITAL ROOM THERMOSTAT ECO DESIGN		
760	480	500
1160	480	700
1410	480	900
1885	480	1200
GLORIA 22 EL. CHROME		
WITH DIGITAL ROOM THERMOSTAT ECO DESIGN		
790	430	300
1150	580	600
1500	580	700
1750	580	900
DORY EL.		
WITH DIGITAL ROOM THERMOSTAT ECO DESIGN		
784	500	500

1120	500	700
1512	500	900
1848	600	1200
KELLY 5010 EL. DX/SX		
WITH DIGITAL ROOM THERMOSTAT ECO DESIGN		
864	500	500
864	600	600
1312	500	700
1536	500	900
1760	600	1200
ELEN 18 EL.		
WITH DIGITAL ROOM THERMOSTAT ECO DESIGN		
760	480	300
1410	480	500
1885	530	700
SANDY EL.		
WITH DIGITAL ROOM THERMOSTAT ECO DESIGN		
735	500	300
1155	500	400
1295	500	600
1715	500	700
LEILA EL.		
WITH DIGITAL ROOM THERMOSTAT ECO DESIGN		
1150	500	300
1515	500	500
1750	500	600
STEFANIA EL.		
WITH DIGITAL ROOM THERMOSTAT ECO DESIGN		
1120	500	400
1435	500	500
1855	500	700
LISA 22/LISA 22 BLACK EL.		
WITH DIGITAL ROOM THERMOSTAT ECO DESIGN		
700	400	300
700	500	400
1160	400	400
1160	450	500
1160	500	600
1385	400	500
1385	500	700
1732	500	900
LISA 22 EL. CROMATO		
WITH DIGITAL ROOM THERMOSTAT ECO DESIGN		
700	400	300
1160	400	300
1160	450	300
1160	500	400
1385	400	400
1385	500	500
1385	550	600
1732	500	600

ROBERTA EL.		
WITH DIGITAL ROOM THERMOSTAT ECO DESIGN		
700	400	300
700	500	400
1238	400	500
1238	450	600
1238	500	600
1496	400	700
1496	500	700
1775	500	900
ROBERTA EL. CHROME		
WITH DIGITAL ROOM THERMOSTAT ECO DESIGN		
1238	400	300
1238	450	400
1238	500	400
1496	400	400
1496	500	500
1775	500	600
KELLY 18 EL. DX/SX		
WITH DIGITAL ROOM THERMOSTAT TOP		
1240	500	500
1420	500	600
JACKY EL.		
WITH DIGITAL ROOM THERMOSTAT TOP		
990	500	500
1260	500	600
1780	500	900
FRAME/FRAME INOX EL.		
WITH DIGITAL ROOM THERMOSTAT TOP		
1201	501	700
1425	511	900
1425	561	1000
1817	561	1200
ANDREA EL.		
WITH DIGITAL ROOM THERMOSTAT TOP		
990	500	500
1200	500	600
1410	500	700
CELINE EL. DX/SX		
WITH DIGITAL ROOM THERMOSTAT TOP		
1163	500	400
1618	500	500
1828	500	600

3. Technical characteristics

Cordivari Electric Radiators version with digital room thermostat:

- Class I Insulation
- Protection: IP 44
- Internal operating thermostat set to 90 - 100°C
- Safety overheating fuses set to 152°C

These radiators are factory primed with a clearly specified amount of special fluid ensuring heat transmission.

If any of this fluids leaks out, the radiator must be restored to optimum working conditions by the manufacturer, a person delegated by the manufacturer or a person with suitable qualifications, to ensure that proper operating and safety conditions are restored.

4. Notice for the end user

To clean coloured radiators, use only non-abrasive cloth dampened with water.

To clean the stainless steel radiators you can use a non-abrasive cloth dampened with water and methyl alcohol diluted to 50%. Do not use detergents or aggressive substances. Avoid any acidic or basic solutions, industrial chemicals or other substances, corrosive or abrasive materials (bleach, ammonia, soda ...) Do not use abrasive sponges or cloths.

5. Notice for the installer

The product purchased is subject to the general rules of warranty so as written in the official Cordivari Catalogue in force. The warranty starts from the date of delivery and is void if the indication of the production lot is modified and / or removed. The guarantee shall be effective after examination of the defects and their relevant causes. The material to replace or repair must be delivered at the retailer warehouse . The obligation to provide the guarantee is subject to the conditions and requirements set out below.

The radiator has not been damaged during shipping, handling or installation and any repairs and / or modifications has been carried out by a third party, if not expressly authorized by the manufacturer . The material has been stored in good condition and protected from the weather before being installed. The installation of this product should be performed by qualified personnel and in accordance with these instructions and all safety equipment rules both national and local . Do not place the radiators in rooms with the presence of chlorine vapours or corrosive fumes such as swimming pools saunas, spa tubs.

6. Instructions for installation in Bathroom

The national rules on installing electrical equipment in the bathroom must be scrupulously respected. The electric radiators must be always installed outside zone 1 and 2.

The electric switch and control elements must be mandatory located in zone 3, in order that no electrical control center is accessible to anyone using the shower or bath

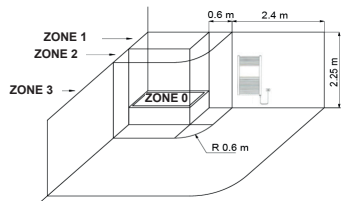

Install the radiator in such a way that the minimum distance between the floor and the thermostat is 250mm and make sure that there are no obstacles within a minimum distance of 100mm from the appliance.

7. Wall mounting

The electric radiators must be mounted on the wall following the instructions provided in the packaging of fastening supports. When the radiator is in the proper position, the resistor is located at the bottom right.

The radiator must absolutely never be installed with the resistor turned upwards or in any direction other than pointing downwards, as the heating element in the resistor itself would be irreversibly damaged during operation.

Never position the radiator in front of the power socket.

Make sure that the resistor never operates unless it is fully submerged.

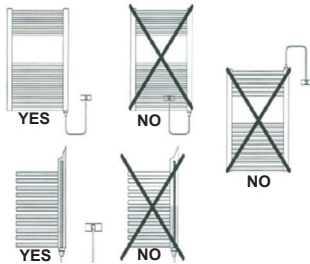

8. Connecting up

All models of Cordivari electric radiator are fitted with a power cable complete with a pre-mounted Shuko plug. Before connecting up, make sure that the rated voltage of the appliance (230V) corresponds with the mains voltage, and also check to ensure that the wall socket is properly earthed in compliance with current regulations and that it is capable of delivering the rated current required to operate the chosen model at full power.

9. Cautions

When operating normally the radiator has very hot surface.

It is normal for the bottom pipes not to heat up.

Only warm towel that has been washed in water.

The resistors on electric radiators must never operate without filling fluid, and for this reason the connections on the radiator itself must never be opened.

In the event of accidental overheating and/or improper use, the resistor circuit may cut out. In this event the resistor can no longer be used, and must be replaced.

10. Replacing of electrical immersion

Should it be necessary to replace the resistor, this must be done exclusively by the manufacturer, by a person with suitable qualifications, so as to avoid any risks.

11. Thermostat instructions

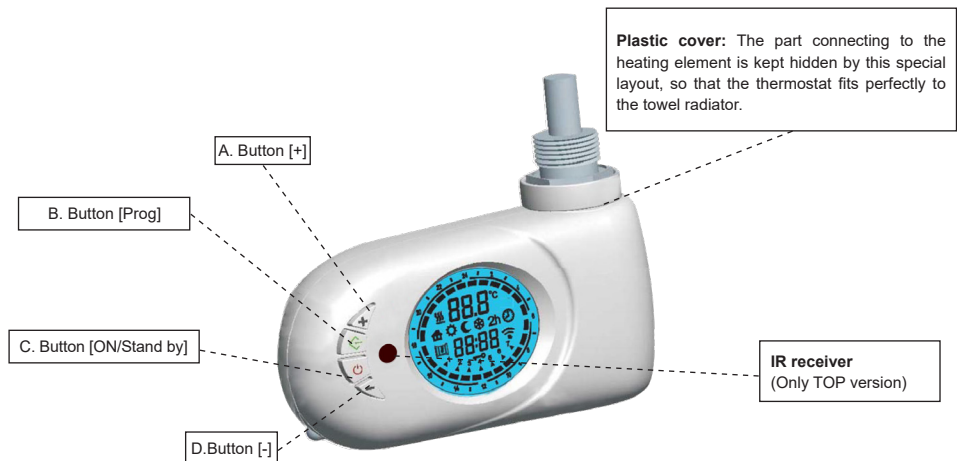

Water protection:
The IP44 protection level is guaranteed by a special design of the connection parts.

External sensor:
Guarantees a stable room temperature and a prompt reaction in case of strong temperature variation.

Internal buzzer: For acoustic warnings, compliant with EN 60335-1 Standard.

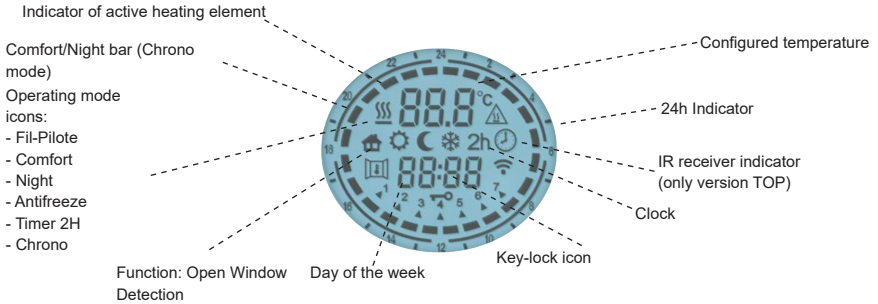
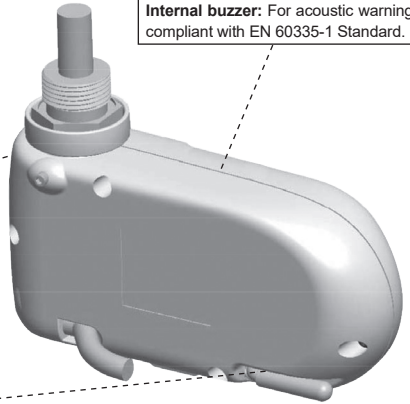

a. Power On / Stand-by mode

Press the key [On/Stand-by] to turn on the device or to enter the "Stand-by" mode. When activated, the bottom part of the display shows the current time, while the configured operative mode and the temperature are shown in the upper part. When in "Stand-by" mode current time, day of the week and the message: " Stb" are displayed.

NOTE: When the device goes into "Stand-by" mode it beeps twice for 0.5s. When the device is activated it beeps once for 1s.

Example in "Comfort" mode



Example in "Stand-by" mode



b. "COMFORT" and "NIGHT" modes

Two different levels of temperature can be set:

- COMFORT TEMPERATURE is the temperature setting for 'Chrono', 'Fil-Pilote' and 'Comfort' modes;
- NIGHT TEMPERATURE is the temperature setting for the 'Night' and 'Chrono' mode.

The desired temperature can be set pressing the [+], [-] buttons. The range of configurable temperature is 7°C - 30°C.

IMPORTANT!







The temperature of "Night" mode must be below to the "Comfort" mode temperature. For this reason the "Night" mode temperature can be set to a value between 7°C and the (configured "Comfort" mode temperature - 0.5°C).



The temperature of "Comfort" mode can be configured in the whole (Night temperature + 0.5°C) + 30°C range.

c. Operating the device

Press the button [Prog] to select the desired operative mode. An icon on the display indicates the selected operating mode, according to the following table.

Moreover, the following special functions are also available:

					
Fil-Pilote	Comfort	Night	Antifreeze	Timer 2H	Chrono

Window opening function	
Key lock function	

Fil-Pilote mode

This mode is valid only in the presence of the Fil-Pilote signal, otherwise the unit will work permanently in "Comfort" mode.

Comfort mode

The "Comfort" stably maintains the room temperature to a selected value. To set this operative mode:

- Press the button [Prog] until the display shows the "Comfort" icon.
- Set the desired temperature through [+], [-] buttons and

wait until the displayed temperature stops blinking.

Night mode

This mode allows saving energy during the night, or in case of infrequent use of the rooms in which the device is installed. The "Night" mode sets a value of temperature below the "Comfort" Temperature value. It is suggested to set this operating mode during the night or when the room is not occupied for 2 or more hours.

- Press the button [Prog] until the display shows the "Night" icon
- Set the desired temperature through [+], [-] buttons and wait until the displayed temperature stops blinking.

Antifreeze mode

In "Antifreeze" mode the temperature is fixed to 7°C. The device activates the heating element when the room temperature falls below 7°C. It is suggested to set this operating mode when the room is not occupied for several days. Press the [Prog] button until the display shows the "Antifreeze" icon.

Timer 2H mode

The "Timer 2h" mode can be used to quickly warm up the room or to speed up towel drying.

- Press the [Prog] button until the display shows the "2h" icon.
- The device is activated at the maximum power for 2 hours, up to a maximum room temperature of 30°C. The "Timer-2h" mode is automatically deactivated after a period of 2 hours and the device returns to the operative mode previously set. The user can switch to another operative mode at any time by simply pressing the [Prog] button.

Chrono mode

This operating mode allows the user to configure different temperature values for each hour of each day of the week. The "Comfort" / "Night" temperatures and the related time intervals can be thus programmed.

- To activate this function, press the [Prog] button until the "Chrono" icon is displayed.

Programming the "Chrono" mode

- a) Setting the current day of the week and time
 - Enter into "Stand-by" mode and press the [-] button at least 3 seconds.
 - On the upper part of the display the message "Set" will be displayed.
 - To set the day and time press the [+] button until the bottom part of the display the message "TED" is displayed (see picture below).
 - Press the [Prog] button to enter the editing mode.
 - The blinking arrow indicates the currently selected day: Pressing the [+]/[-] buttons the desired day can then be set.
 - Press again the [Prog] button to confirm the selected day. After that, the procedure for entering the time starts and the display shows the currently selected time. "Hours": Use the [+] and [-] buttons to set the correct hour and confirm the selected value pressing the button.
 - Minutes: Same procedure as for the hours. Confirm the selected value by pressing the [Prog] button.
 - At the end of the procedure, the thermostat returns into "Stand-by" mode.

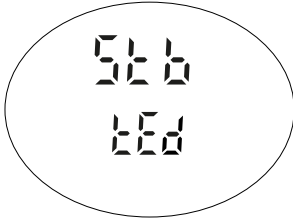

- b) Setting the program for the "Chrono" mode
- Enter into "Stand-by" mode and press the button [-] at least 3 seconds.
 - On the upper part of the display the message "Set" will be displayed
 - To set the day and time press the button [+] until the bottom part of the display the message "Prog" is displayed (see picture below).
 - Press the [Prog] button to enter the editing mode
 - Now a time sequence can be defined for each day of the week. The procedure starts with day 1, and the desired sequence can be configured with the [+] and [-] buttons:
- For each hour of the day, it is then possible to assign either the "Comfort" temperature (full bar indication displayed) by pressing the [+] button or the "Night" temperature (empty bar) by pressing the [-] button (see picture below). Press [Prog] to confirm the entered configuration for day 1, and repeat the same procedure for the remaining 6 days of the week.

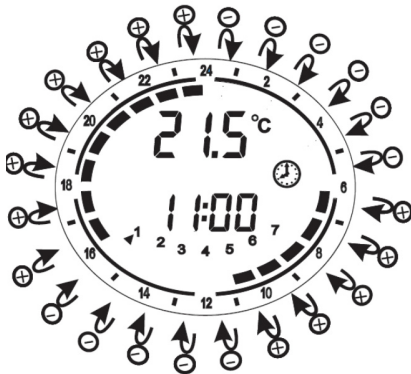
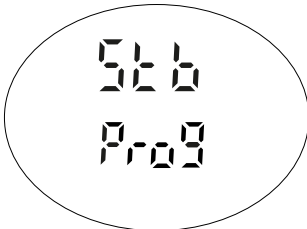

Key lock

It is possible to lock the buttons of the device to avoid inadvertent modifications of the settings. Press together the buttons [PROG] for 3 seconds to lock all the buttons except the [On/Stand-by] button. The key-lock icon is activated on the display. To unlock the buttons press again together the [PROG] buttons for 3 seconds. The key-lock icon disappears on the display:

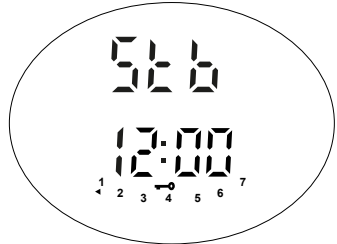

"Open Window Detection" function

The "Open Window Detection" function enables detecting of an open window by sensing a sudden decrease of the temperature in the room. In such a case, the device deactivates the heating element for a maximum of 30 minutes or until an increase of the room temperature reveals that the window has been closed. To activate this function:

- Enter into "Stand-by" mode.
- Press the [+] button for 3 seconds.
- Press the [+] button to activate / deactivate the function
- Press the [Prog] button to commit and return into "Stand-by" mode.

When this function is enabled, the "Open Window" icon on the display is lit. When the device detects that the window is potentially opened, the "Open Window" icon starts blinking. When the function is disabled the "Open Window" icon is not shown on the display:

Active function

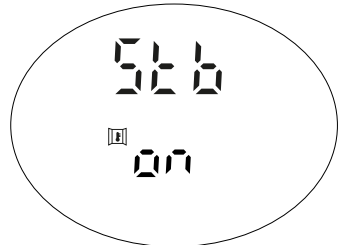

Disactive function

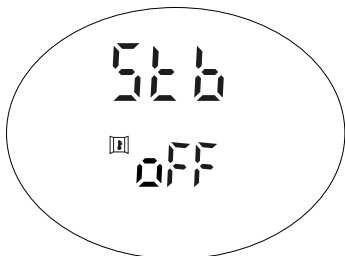

Note: The device could fail in detecting an opened window e.g. if the thermostat is located on an isolated area of the room and far from air currents or if the thermostat is placed close to an external heating source, or if the temperature variation in the room is too slow.

Note 1: When the symbol "  " is on, the heating element is active.

Note 2: In case of loss of power supply, the settings of the "Chrono" mode (current day of the week, current time, daily program for the week) remain stored in memory for a few minutes.

Only for TOP versions:

Remote Control (OPTIONAL)

The electronic control is provided of an IR receiver inside, for this reason it is possible to drive the heater through a remote control (optional).

All the above described 'on-board' functions are also available on the Remote Control.

This icon [] indicates that it is being received signal from the remote control.

DECLARATION OF CONFORMITY

The Company Cordivari S.r.l. with registered office in Morro D'Oro (TE), Zona Industriale Pagliare, hereby declares, under its own responsibility, that the household electric radiators listed in par.2 comply with following rules:

EN IEC 60335-1:2023 + A11:2023
EN 60335-2-30:2009 + A11:2012 + A1:2020 + A12:2020 + A2:2022 + A13:2023
EN IEC 60335-2-43:2020 + A11:2020
EN IEC 61000-3-2:2019 + A1:2021 + A2:2025
EN 61000-3-3:2013 + A1:2019 + A2:2021
EN 61000-4-2:2025
EN 61000-4-3:2020
EN 61000-4-4:2012
EN 61000-4-5:2014 + A1:2017
EN 61000-4-6:2023
EN IEC 55014-1:2021
EN IEC 55014-2:2021
EN IEC 63000:2018

and therefore comply with the essential requirements of the European Directives and Regulations:

- Directive 2014/35/EU (LVD)
- Directive 2014/30/EU (EMC)
- Directive 2012/19/EU (WEEE)
- Directive 2011/65/EU amended by 2015/863/EU and 2017/2102/EU (RoHS)
- Directive 2009/125/EC (ERP)
- Commission Regulation (EU) 2024/1103

Morro D'Oro Il 15/05/2025

Cav. Enrico Cordivari
Amministratore unico



**Information as per Annex II paragraph 4.1.b (Tab. 3) of REGULATION (EU)
2024/1103 of 18 April 2024, in compliance with Directive 2009/125/EC**

Contact details:	CORDIVARI S.r.l. Zona industriale Pagliare 64020 Morro D'Oro (TE) Tel. +39 08580401 fax +39 085 8041418 www.cordivari.it info@cordivari.it				
Model identifiers:	Electric radiators referred to in paragraph 2 powers: 300W / 400W / 500W / 600W / 700W / 900W / 1000W / 1200W				
Item	Symbol	Value	Unit	Item	Unit
Heat output				Type of heat output/room temperature control:	
Nominal heat output	P_{nom}	0,3/0,4/0,5/0,6 0,7/0,9/1,0/1,2	kW	Single stage heat output and no room temperature control	No
Minimum heat output (indicative)	P_{min}	N.D.	kW	Two or more manual stages, no room temperature control	No
Maximum continuous heat output	$P_{max,c}$	0,3/0,4/0,5/0,6 0,7/0,9/1,0/1,2	kW	With mechanic thermostat room temperature control	No
Energy consumption				With electronic room temperature control	
In off mode	P_0	N.D.	W	Electronic room temperature control plus day timer	No
In standby mode	P_{sm}	0,41 (Eco Design) 0,33 (Top)	W	Electronic room temperature control plus week timer	Yes
In idle mode	P_{idle}	0,41 (Eco Design) 0,33 (Top)	W	Other control options	
In network stand-by mode	P_{nsm}	N.D.	W	Room temperature control, with presence detection	No
Stand-by mode with information or status display			Yes	Room temperature control, with open window detection	Yes
Seasonal energy efficiency of room heating in active mode (radiator)	$\eta_{s,on}$	94%	-	With distance control option	No
Seasonal energy efficiency of room heating in active mode (towel warmer)	$\eta_{s,on}$	96%	-	With adaptive start control	No
				With working time limitation	Yes
				With black bulb sensor	No
				Self-learning function	No
				Accuracy of the control device	Yes

1. Allgemeine Warnhinweise.....	28
1.1 Verantwortung des Herstellers.....	29
1.2 Entsorgung.....	29
2. Allgemeine Informationen.....	30
3. Technische Eigenschaften.....	31
4. Information für Endkunden.....	31
5. Informationen für den Installateur.....	31
6. Positionierung von elektrischem Heizkörper im Bad.....	31
7. Wandmontage.....	32
8. Anschluss.....	32
9. Hinweise.....	32
10. Austausch vom Heizstab.....	32
11. Anleitung Thermostatregelung.....	32

DE - Gebrauchsanweisung

1. Allgemeine Warnhinweise

Sehr geehrter Kunde, wir danken Ihnen, dass Sie sich für eines unserer Produkte entschieden haben. Lesen Sie die Anweisungen sorgfältig durch, bevor Sie das Gerät installieren und/oder benutzen.

- Es wird empfohlen, alle Installations- und Einstellarbeiten von qualifiziertem Personal durchführen zu lassen.
- Sobald das Produkt aus der Verpackung genommen wird, überprüfen Sie, dass keine Beschädigungen vorliegen. Sollte das Produkt beschädigt sein, verwenden Sie es nicht und wenden Sie sich an den Cordivari-Kundendienst.
- Bevor Sie irgendwelche Verbindungen herstellen, vergewissern Sie sich, dass die Netzspannung, mit der auf dem Typenschild am Gerät angegebenen Spannung übereinstimmt.
- Bei Geräten der Klasse I ist darauf zu achten, dass das Hauselektronetz mit einer ordnungsgemäßen Erdung vorgesehen ist.
- Bei Beschädigung des

Netzkabels muss dieses vom Hersteller oder von dessen technischem Kundendienst oder auf jeden Fall von einer qualifizierten Person ersetzt werden, um jedes Risiko zu vermeiden.

- **WARNUNG** – Um gefährliche Situationen für Kleinkinder zu vermeiden, wird empfohlen, das Produkt so zu installieren, dass sich das unterste Heizrohr mindestens 600 mm über dem Boden befindet.
- Kinder zwischen 3 und 8 Jahren dürfen das Gerät nur dann ein- und ausschalten, wenn es in der normalen, vorgesehenen Betriebsposition angeordnet oder montiert ist und sie dabei beaufsichtigt werden oder in die sichere Benutzung des Geräts eingewiesen wurden und die damit verbundenen Gefahren verstehen. Kinder im Alter von 3 bis 8 Jahren dürfen das Gerät nicht selbst anschließen, einstellen, reinigen oder die vom Benutzer ausführbaren Wartungsarbeiten vornehmen.
- **WARNUNG** - Einige Teile dieses

Produkts können sehr heiß werden und Verbrennungen verursachen. Besondere Aufmerksamkeit ist bei Anwesenheit von Kindern oder schutzbedürftigen Personen erforderlich.

- Kinder unter 3 Jahren müssen, wenn sie nicht beaufsichtigt werden, vom Gerät entfernt gehalten werden.
- Dieses Gerät kann von Kindern ab 8 Jahren und von Personen mit eingeschränkten körperlichen, sensorischen oder geistigen Fähigkeiten oder ohne Erfahrung oder notwendige Kenntnisse verwendet werden, sofern sie dabei beaufsichtigt werden oder die Anweisungen für den sicheren Gebrauch des Geräts und zum Erlangen des Verständnisses der damit verbundenen Gefahren erhalten haben.
- Gerätes und für die damit verbundenen Gefahren erhalten.
- Kinder müssen beaufsichtigt werden, um sicherzustellen,

dass sie nicht mit dem Gerät spielen.

- Die Reinigung und Wartung darf nicht von Kindern durchgeführt werden.
- Installieren Sie das Gerät nicht direkt unterhalb einer Steckdose.
- Installieren Sie das Gerät nicht in der Nähe von Vorhängen, anderen brennbaren Materialien, Brennstoffen oder Druckbehältern.
- **WARNUNG** - Dieses Gerät ist nicht für die Verwendung in Höhen über 2000 m geeignet.

1.1 Verantwortung des Herstellers

Der Hersteller übernimmt keinerlei Haftung für Personen - und Sachschäden, die durch Folgendes verursacht werden:

- Andere als die bestimmungsgemäße Verwendung des Gerätes;
- Nichtbeachtung der Anweisungen in der Bedienungsanleitung;
- Manipulation auch nur eines Teils des Gerätes;
- Verwendung von Ersatzteilen, die keine Original-Ersatzteile sind

1.2 Entsorgung



Dieses gerät ist kein Hausmüll. Bei Entsorgung muss dieser zu den dafür vorhergesehenen Recycle-Sammelstellen gebracht werden. Im Falle eines Ersetzens, kann der alte Thermostat an den Lieferanten zurückgesendet werden. Bei Ablauf der Lebensdauer des Produktes ermöglicht uns diese Vorgehensweise unsere Umwelt zu schützen und den Gebrauch der Naturrohstoffe zu reduzieren. Dieses Symbol weist darauf hin dass das Gerät einer spezialisierten Sammelstelle gebracht werden muss, Konform der Richtlinie 2002/95/EC.

2. Allgemeine Informationen

Diese Gebrauchsanweisungen beziehen sich auf elektrische Heizkörper der Cordivari und insbesondere auf folgende Modelle:

Höhe [mm]	Breite [mm]	Leistung [W]
CLAUDIA EL.		
MIT DIGITALEM RAUMTHERMOSTAT ECO DESIGN		
763	400	400
763	500	500
763	600	600
1195	400	600
1195	450	600
1195	500	700
1195	600	900
1411	400	700
1411	500	900
1411	600	900
1807	400	900
1807	500	900
1807	600	1200
NAIKE ST EL.		
MIT DIGITALEM RAUMTHERMOSTAT ECO DESIGN		
965	580	500
1245	580	600
1525	580	700
1805	580	900
FEDERICA DX/SX		
MIT DIGITALEM RAUMTHERMOSTAT ECO DESIGN		
878	500	400
878	600	500
1214	500	600
1214	600	700
1550	500	700
1550	600	700
1886	500	900
1886	600	1000
LUCY 18 EL.		
MIT DIGITALEM RAUMTHERMOSTAT ECO DESIGN		
760	480	500
1160	480	700
1410	480	900
1885	480	1200
GLORIA 22 EL. VERCHROMT		
MIT DIGITALEM RAUMTHERMOSTAT ECO DESIGN		
790	430	300
1150	580	600
1500	580	700
1750	580	900
DORY EL.		
MIT DIGITALEM RAUMTHERMOSTAT ECO DESIGN		
784	500	500

1120	500	700
1512	500	900
1848	600	1200
KELLY 5010 EL. DX/SX		
MIT DIGITALEM RAUMTHERMOSTAT ECO DESIGN		
864	500	500
864	600	600
1312	500	700
1536	500	900
1760	600	1200
ELEN 18 EL.		
MIT DIGITALEM RAUMTHERMOSTAT ECO DESIGN		
760	480	300
1410	480	500
1885	530	700
SANDY EL.		
MIT DIGITALEM RAUMTHERMOSTAT ECO DESIGN		
735	500	300
1155	500	400
1295	500	600
1715	500	700
LEILA EL.		
MIT DIGITALEM RAUMTHERMOSTAT ECO DESIGN		
1150	500	300
1515	500	500
1750	500	600
STEFANIA EL.		
MIT DIGITALEM RAUMTHERMOSTAT TOP		
1120	500	400
1435	500	500
1855	500	700
LISA 22/LISA 22 BLACK EL.		
MIT DIGITALEM RAUMTHERMOSTAT ECO DESIGN		
700	400	300
700	500	400
1160	400	400
1160	450	500
1160	500	600
1385	400	500
1385	500	700
1732	500	900
LISA 22 EL. CROMATO		
CON TERMOSTATO AMBIENTE DIGITALE ECO DESIGN		
700	400	300
1160	400	300
1160	450	300
1160	500	400
1385	400	400
1385	500	500
1385	550	600
1732	500	600

ROBERTA EL.		
MIT DIGITALEM RAUMTHERMOSTAT ECO DESIGN		
700	400	300
700	500	400
1238	400	500
1238	450	600
1238	500	600
1496	400	700
1496	500	700
1775	500	900
ROBERTA EL. VERCHROMT		
MIT DIGITALEM RAUMTHERMOSTAT ECO DESIGN		
1238	400	300
1238	450	400
1238	500	400
1496	400	400
1496	500	500
1775	500	600
KELLY 18 EL. DX/SX		
MIT DIGITALEM RAUMTHERMOSTAT TOP		
1240	500	500
1420	500	600
JACKY EL.		
MIT DIGITALEM RAUMTHERMOSTAT TOP		
990	500	500
1260	500	600
1780	500	900
FRAME/FRAME INOX EL.		
MIT DIGITALEM RAUMTHERMOSTAT TOP		
1201	501	700
1425	511	900
1425	561	1000
1817	561	1200
ANDREA EL.		
MIT DIGITALEM RAUMTHERMOSTAT TOP		
990	500	500
1200	500	600
1410	500	700
CELINE EL. DX/SX		
MIT DIGITALEM RAUMTHERMOSTAT TOP		
1163	500	400
1618	500	500
1828	500	600

3. Technische Eigenschaften

- Elektrische Heizkörper Basisversion Standard:
 - Netzspannung 230V 50 Hz
 - Schutzklasse I
 - Schutzgrad IP 44
 - Thermostatschutzschaltung bei 90 - 100°C
 - Thermostatsicherung bei 152°C
- Diese Heizkörper sind werkseitig mit einer speziellen Flüssigkeit

und einer festgelegten Menge gefüllt. Bei eventuellem Verlust der Flüssigkeit muss die optimale Betriebsfunktion vom Hersteller oder von einer von ihm beauftragte und delegierten Firma oder beauftragte Person wieder erstellt werden, so dass die exakten Betriebsbedingungen und Sicherheitsvorkehrungen garantiert sind.

4. Information für Endkunden

Trennen Sie zum Schutz ihrer Sicherheit vor jeder Reinigung die Stromversorgung. Die Reinigungsarbeiten müssen an einem ausgeschalteten und kalten Heizkörper erfolgen. Verwenden Sie für das Reinigen des Heizkörpers keine reibenden oder ätzenden Produkte. Verwenden Sie beispielsweise Seifenwasser und trocknen Sie den Heizkörper mit einem weichen Lappen ab. Zum Reinigen der Kunststoffteile ausschließlich ein trockenes Touch verwenden und den Kontakt mit chemischen Produkten oder Alkohol vermeiden.

5. Informationen für den Installateur

Dieses Produkt unterliegt den AGB und den Garantiebestimmungen, die in unseren offiziellen Katalogen angegeben sind und Gültigkeit haben. Die Garantie startet ab dem Tag der Zustellung und entfällt falls die Etiketten am Heizkörper bezüglich Fertigungsdatum und Seriennummer, entfernt werden. Die Garantie ist nur gültig bei Überprüfung des beanstandeten Artikels und der Ursache. Material welches ausgetauscht oder repariert werden muss, müssen zur Verkaufsstelle zurückgebracht werden. Vorgabe, dass die Garantie angewendet werden kann, wird hier unten beschrieben. Der Heizkörper muss frei von Transportschäden sein, sowie von Handling und Installationsschäden. Keinesfalls dürfen unberechtigte Reparaturen oder Manipulation durchgeführt werden. Das Material muss in gutem Zustand eingelagert werden und vor Witterung geschützt werden bevor Einbau. Der Einbau darf nur von qualifiziertem Personal durchgeführt werden, welcher laut dieser Anleitung, den vorhandenen Anlagenormen, Regelwerk und den Sicherheitsvorkehrungen gemacht wird. Die Heizkörper nicht in Räumen oder in direktem Kontakt mit Chlordämpfen oder ätzenden Dämpfen aussetzen, z. B. Schwimmbad, Sauna, Thermalbäder.

6. Positionierung von elektrischem Heizkörper im Bad

Die nationalen Normen für die Installation von elektrischen Heizgeräten, müssen unbedingt respektiert werden. Elektrische Heizgeräte müssen immer ausserhalb der Gefahrenzone 1 und 2 installiert werden. Die elektrischen Schalt- und Steuerlemente müssen sich zwingend in der Gefahrenzone 3 befinden, damit niemandem, der die Dusche oder das Bad benutzt, das elektrische Steuerelement zugänglich ist.

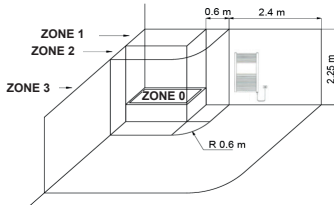

Den Heizkörper so installieren, dass eine Bodenfreiheit des Thermostats von min. 250 mm gewährleistet ist und dass kein Hindernis innerhalb von 100 mm sich vom Gerät befindet.

7. Wandmontage

Die Wandmontage der elektrischen Heizkörper muss laut der beiliegenden Montageanleitung durchgeführt werden mit den dazu gelieferten Befestigungen.

Das Befestigungsmaterial (Schrauben und Dübel) ist für die Montage auf kompakten Wänden oder Mauerziegel geeignet. Bei Trockenbauwänden oder anderen Wandtypen liegt die Verantwortung beim Installateur passende Dübel und Schrauben zu verwenden. Der Heizstab hat die korrekte Orientierung in dem der HK so montiert wird, so dass der Heizstab unten rechts ist. Der Heizkörper darf absolut nicht mit dem Heizstab von oben nach unten montiert werden oder in anderer Richtung als von unten nach oben da der Stab während der Funktion beschädigt wird. Den HK nicht vor einer Steckdose montieren. Der Heizstab darf in keinem Fall verwendet werden, falls diese nicht komplett in der Trägerflüssigkeit des Heizkörpers eingetaucht ist.

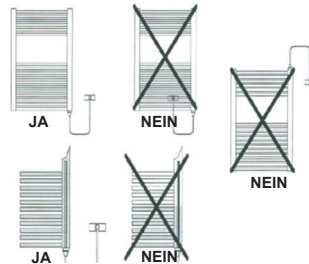

8. Anschluss

Alle elektrische Heizkörper sind mit einem Kabel mit Schuko-Stecker versehen. Vor dem Anschluss die Netzspannung des Geräts (230 V) mit der Netzspannung im Haus vergleichen, zudem muss gesorgt und gewährleistet werden, dass der Anschluss eine Erdung hat und der maximalen Leistung des Geräts entspricht, wie laut den örtlichen Bestimmungen vorgeschrieben.

9. Hinweise

Verbrennungsgefahr: Während des Betriebs kann die Heizkörperoberfläche hohe Temperaturen erreichen.

Es ist normal, wenn die ersten Heizstäbe nicht warm werden. Die elektrischen Heizstäbe können keinesfalls ohne Flüssigkeit funktionieren und somit ist es strikt verboten die vorhandenen Anschlüsse am HK zu öffnen. Im Falle von plötzlicher Aufheizung oder bei nicht rechtmäßigem Gebrauch der Heizpatrone ist eine Unterbrechung des internen Stromkreises möglich. Die Heizpatrone ist unbrauchbar und muss ersetzt werden.

10. Austausch vom Heizstab

Wenn ein Austausch des Heizstabes erforderlich ist kann dies nur vom Werk gemacht werden oder von einer von Ihnen beauftragten und delegierten Firma oder Person.

11. Anleitung Thermostatregelung

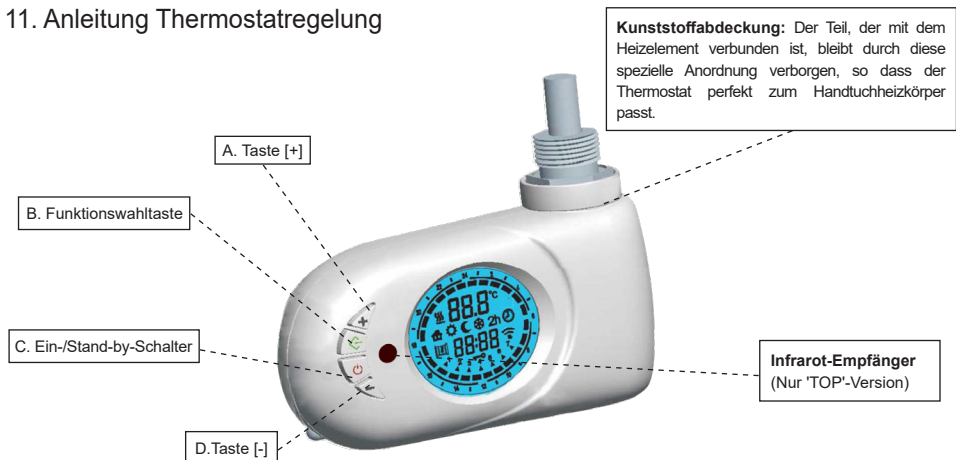

Die Steuereinheit des Heizkörpers verfügt über eine Sonde, welche die Raumtemperatur erfasst, auf deren Grundlage die Temperaturen wie vom Benutzer gefordert reguliert werden. Die Steuereinheit verfügt über einen Ein-/Stand-by-Schalter, eine

Wahltaсте für den Betriebsmodus und zwei Wahltaסten + und -. Zusätzlich ist die Steuereinheit mit einem Infrarotsignalempfänger (F) versehen und kann auch über eine Fernbedienung gesteuert werden, die als Zubehör separat erhältlich ist.

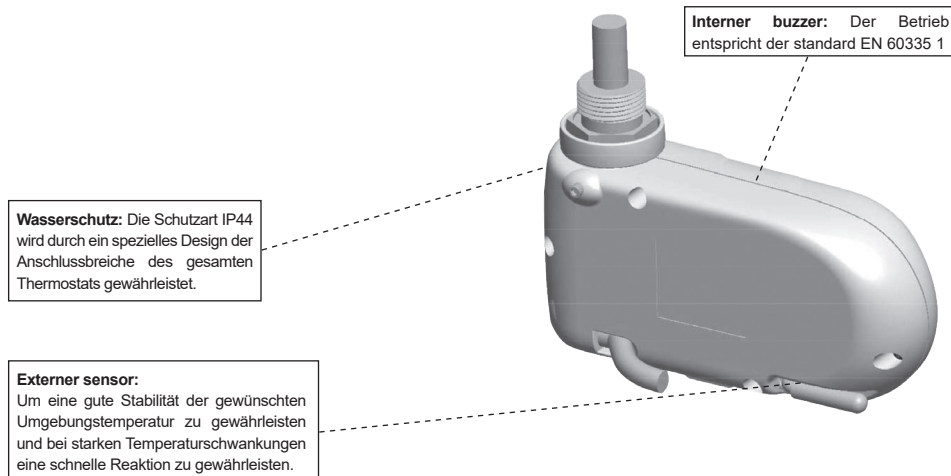

Im Display werden die nachstehenden Symbole angezeigt, die je nach Zustand des Heizkörpers aktiviert werden:

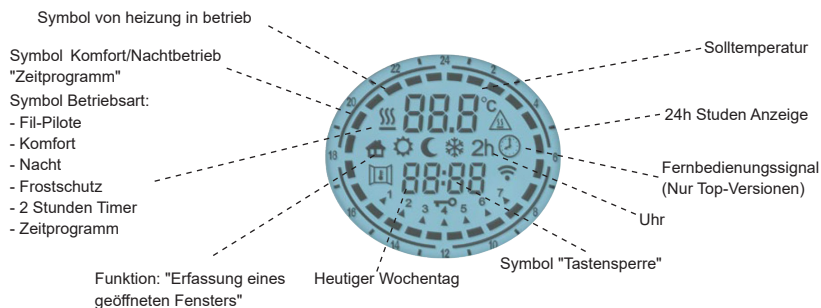

a. Einschalten / Standby

Drücken Sie zum Einschalten des Geräts oder für die Auswahl des Standby-Betriebs die Taste [On/Stand-by]. Im aktivierten Zustand zeigt der obere Displaybereich die aktuelle Uhrzeit an, während der untere Displaybereich den jeweiligen Betriebsmodus und die Solltemperatur anzeigt. Im Standby-Betrieb werden die aktuelle Uhrzeit, der Wochentag und das Symbol „Stb“ angezeigt. Hinweis: Beim Wechsel in den Standby-Betrieb ertönt 2 x ein 0,5 s langes Tonsignal. Bei der Rückkehr in den aktiven Betrieb ertönt 1 x ein 1 s langes Tonsignal.

Beispiel des Displays im "Komfort" Modus



Beispiel des Displays im "Stand-by" Modus

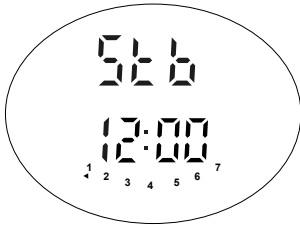

b. Komfort-Modus und Nacht-Modus

Es können zwei verschiedene Temperaturstufen eingestellt werden.

- "KOMFORT" TEMPERATUR: Dies ist die Temperatur welche für die Modi "Chrono" und "Komfort" verwendet wird

- "NACHT" TEMPERATUR: Dies ist die Temperatur welche für die Modi "Nacht" und "Chrono" verwendet wird

Die gewünschte Temperatureinstellung kann durch Drücken der Tasten [+] und [-] eingestellt werden. Der Temperaturregulierungsbereich liegt zwischen 7°C und 30°C. WICHTIG! Die Temperatur "Nacht" ist immer niedriger als die Temperatur "Komfort" und die Priorität wird der Temperatur "Komfort" zugewiesen. Aus diesem Grund kann die Temperatur "Nacht" im Bereich von 7°C ÷ ("Komfort" 0,5°C) eingestellt werden, während die Temperatur "Komfort" im gesamten Bereich eingestellt werden kann: ("Nacht" 0,5°C) ÷ 30°C.

c. Beschreibung der Funktionen

Betriebsmodus, die der Benutzer über die entsprechende Funktionstaste [Prog] auswählen kann. Die entsprechenden Funktionen werden auf dem Display mit folgenden Symbolen angezeigt:

Fil-Pilote	Komfort	Eco (Nachtbetrieb)	Frostschutz	Boost	Programmierung

Darüber hinaus sind die nachstehenden Spezialfunktionen verfügbar:

Funktion - Geöffnetes Fenster	
Funktion - Tastensperre	

Modus Fil-Pilote

Dieser Modus ist nur verfügbar, wenn ein Fil-Pilote signal vorliegt, da das Gerät sonst dauerhaft im Modus „Komfort“ arbeitet.

Komfort-Modus:

Ist die normale Betriebsart des Heizkörpers für die Aufrechterhaltung der Raumtemperatur auf dem eingegebenen Wert.

1. Die Taste [Prog] drücken, bis das Display das „Komfort“-

Symbol anzeigt.

2. Mit den Tasten [+] und [-] die gewünschte Temperatur einstellen und abwarten, bis die angezeigte Temperatur nicht mehr blinkt.

Nacht-Modus

Dieser Modus spart Energie in der Nacht oder bei geringer Auslastung der Räume, in welchen der Heizkörper installiert ist.

Im Nacht Modus muss die gewälte Temperatur unterhalb der "Komfort" Temperatur sein.

Es wird empfohlen, diesen Modus nachts zu verwenden oder wenn der Raum für 2 oder mehr Stunden nicht benutzt wird.

- Drücken Sie die Taste [Prog] bis auf dem Display das Symbol „Nacht“ angezeigt wird
- Stellen Sie die gewünschte Temperatur mit den Tasten [+] und [-] ein und warten Sie bis die Temperatur auf dem Display aufhört zu blinken.

Frostschutz-Modus:

Die Temperatur im „Frostschutzmodus“ ist auf 7°C festgelegt. Fällt die Raumtemperatur auf unter 7°C, dann aktiviert das Gerät den Heizbetrieb. Wir empfehlen diesen Betriebsmodus für Zeiträume, in denen der Raum mehrere Tage lang nicht belegt ist. Die Taste [Prog] drücken, bis das Display das „Frostschutzmodus“-Symbol anzeigt.

Boost-Modus:

Das Gerät aktiviert zwei Stunden lang eine max. Heizleistung bis zu einer max. Raumtemperatur von 30°C. Die Timerfunktion („2h“) wird automatisch nach zwei Stunden wieder deaktiviert und das Gerät kehrt zum vorherigen Betriebsmodus zurück. Sie können jederzeit durch Drücken der Taste [PROG] in einen anderen Betriebsmodus wechseln.

Programmiermodus:

In diesem Betriebsmodus kann der Benutzer für jeden einzelnen Wochentag unterschiedliche Temperaturwerte konfigurieren. Darüber können Sie auch die „Komfort“- und „Nacht“-Temperaturen und die damit verbundenen Zeiträume programmieren.

- Um diese Funktion zu aktivieren, Taste [Prog] drücken, bis das Display das Symbol für „Wochentimer“ anzeigt.

Einstellung von Tag und Uhrzeit

Aktuellen Wochentag und Zeit einstellen

- Den Standby-Modus aufrufen und dort mind. 3 Sekunden lang die Taste [-] drücken.

- Im oberen Displaybereich erscheint die Textzeile „Set“.

- Zum Einstellen von Wochentag und Uhrzeit die Taste [+] drücken, bis der untere Displaybereich „TED“ anzeigt.

- Für die Auswahl des Bearbeitungsmodus die [PROG]-Taste drücken.

- Der blinkende Pfeil zeigt den aktuell gewählten Wochentag an: Dieser kann über die Tasten [+] / [-] geändert werden.

- Erneut Taste [Prog] drücken, um den ausgewählten Wochentag zu bestätigen. Danach startet die Prozedur für die Eingabe der Uhrzeit und das Display zeigt die aktuell gewählte Uhrzeit an.

Stunden: Mit den Tasten [+] und [-] die korrekte Stundenzahl einstellen und den Eingabewert mit Taste [Prog] bestätigen.

Minuten: Gleiche Vorgehensweise wie bei der Eingabe der Stunden. Den Eingabewert mit Taste [Prog] bestätigen.

- Nach Abschluss der Einstellungen kehrt der Thermostat in den Standbymodus zurück

Hinweis: Bei Stromausfall bleiben das Datum und die Uhrzeit ca. 5 Minuten lang gespeichert.

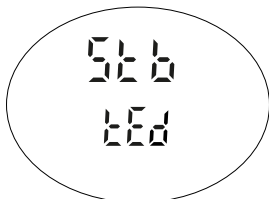

b) Setting the program for the "Chrono" mode
PROGRAMMIERUNG

Programm für den „Wochentimer“-Betriebsmodus einstellen

- Den Standby-Modus aufrufen und dort mind. 3 Sekunden lang die Taste [-] drücken.

- Im oberen Displaybereich erscheint die Textzeile „Set“.

- Zum Einstellen von Wochentag und Uhrzeit die Taste [+] drücken, bis der untere Displaybereich „Prog“ anzeigt.

- Für die Auswahl des Bearbeitungsmodus die [PROG]-Taste drücken.

- Sie können jetzt für jeden Wochentag ein Zeitintervall festlegen. Die Einstellprozedur startet mit Wochentag 1. Konfigurieren Sie das Zeitintervall mit den Tasten [+] und [-]. Sie können für jede Tageszeit entweder eine „Komforttemperatur“ (voller Anzeigering; mit Taste [+]) oder eine „Nachttemperatur“ (leerer Anzeigering; mit Taste [-]) zuweisen. Mit Taste [PROG] die eingegebene Konfiguration für Wochentag 1 bestätigen und die obigen Schritte für die verbleibenden 6 Wochentage wiederholen.

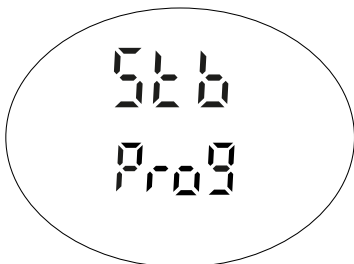

1. Erscheint die Angabe „Prog“, die Taste „Funktion“ drücken und die Wahl so bestätigen.
2. Über die Tasten „+“ und „-“ und für jeden Tag nun das Komfort-Temperaturniveau (vollständige Leiste im unteren Displaybereich) oder das Nachttemperaturniveau (kurze Leiste im unteren Displaybereich) des Tags 1 (Montag) wählen.

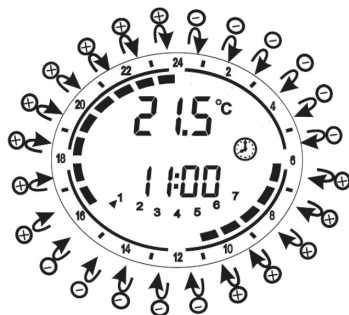

3. Die Taste „Funktion“ drücken und damit die Wahl der Programmierung des ersten Tags (Tag 1, Montag) bestätigen.
4. Dieses Verfahren für die Programmierung der restlichen Tage von 2 bis 7 wiederholen. Um die Programmierung von einem Tag auf den folgenden zu kopieren, nur die Taste „Funktion“ drücken.

Funktion Tastensperre

Sie können die Gerätetasten auch gegen eine unbeabsichtigte Verstellung der Einstellungen sichern. Drei Sekunden lang die Tasten [PROG] drücken, um alle Tasten (ausgenommen [On/Stand-by]) zu sperren. Das Display zeigt das Tastensperrensymboll an.

Zum Entriegeln der Tastensperre erneut drei Sekunden lang die Tasten [PROG] drücken. Das Tastensperrensymboll im Display erlischt.

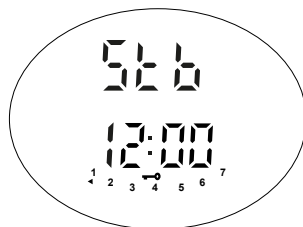

Funktion Geöffnetes Fenster

Die „Fenster-offen-Erkennung“ erfasst über eine plötzliche Temperaturabnahme im Raum ein geöffnetes Fenster. Das Gerät deaktiviert in dem Fall für max. 30 Minuten den Heizkörper bzw. bis einen Anstieg der Raumtemperatur auf ein Schließen des Fensters hinweist.

Funktion aktivieren:

- „Standby-Modus“ aufrufen.
- 3 Sekunden lang die Taste [+] drücken.
- Mit Taste [+] die Funktion aktivieren bzw. deaktivieren.
- Mit Taste [Prog] bestätigen und in den Standby-Modus zurückkehren. Bei aktivierter Funktion erscheint im Display das „Fenster geöffnet“-Symbol. Erfasst das Gerät ein möglicherweise geöffnetes Fenster, dann blinkt das „Fenster geöffnet“-Symbol. Bei deaktivierter Funktion ist das „Fenster geöffnet“-Symbol gelöscht.

Hinweis: Das Gerät kann ein geöffnetes Fenster nicht erfassen,

wenn sich z. B. der Thermostat in einem isolierten Raumbereich und entfernt von Luftströmungen befindet, der Thermostat nahe an einer externen Wärmequelle angebracht ist oder die Temperaturschwankungen im Raum zu langsam erfolgen.

Funktion „Geöffnetes Fenster“ aktiviert:

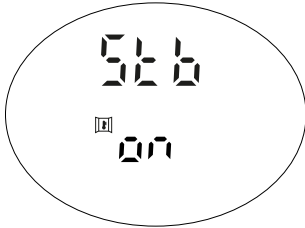

Funktion „Geöffnetes Fenster“ deaktiviert:

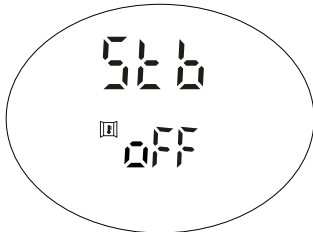

Hinweis: Die korrekte Betriebsweise dieser Funktion wird von der Position des Heizkörpers beeinflusst. Befindet sich der Heizkörper in einer Position, in der er die Temperaturminderung nicht erfassen kann oder unter dem Einfluss anderer Wärmequellen steht, kann die Fensteröffnung nicht ermittelt werden.

N.B. 1: Wenn das Symbol "☀" eingeschaltet ist, ist das Heizelement aktiv.

N.B. 2: Im Falle eines Netzfehlers bleibt die Konfiguration des Thermostats für 5 Minuten gespeichert.

Nur für TOP-Versionen:

Fernbedienung (optional)

Die elektronische Steuerung ist mit einem Infrarotempfänger ausgestattet, der mit der in der Abbildung gezeigten Fernbedienung kommunizieren kann.

Daher ist es möglich, den Betrieb des Geräts auch über die Fernbedienung (optional) zu verwalten. Alle oben beschriebenen Funktionen sind auch über die Fernbedienung verfügbar.

Dieses Symbol [☀] zeigt an, dass das Signal von der Fernbedienung empfangen wird.

KONFORMITÄTSERKLÄRUNG

Die Firma Cordivari S.r.l. mit Sitz in Morro D'Oro (TE) in Zona Industriale Pagliare erklärt, unter der eigenen Verantwortung dass die elektrischen Heizkörper im Artikel 2 der folgenden Norm entsprechen:

- EN IEC 60335-1:2023 + A11:2023
- EN 60335-2-30:2009 + A11:2012 + A1:2020 + A12:2020 + A2:2022 + A13:2023
- EN IEC 60335-2-43:2020 + A11:2020
- EN IEC 61000-3-2:2019 + A1:2021 + A2:2025
- EN 61000-3-3:2013 + A1:2019 + A2:2021
- EN 61000-4-2:2025
- EN 61000-4-3:2020
- EN 61000-4-4:2012
- EN 61000-4-5:2014 + A1:2017
- EN 61000-4-6:2023
- EN IEC 55014-1:2021
- EN IEC 55014-2:2021
- EN IEC 63000:2018

und damit die grundlegenden Anforderungen der folgenden Europäischen Richtlinien erfüllen:

- Directive 2014/35/EU (LVD)
- Directive 2014/30/EU (EMC)
- Directive 2012/19/EU (WEEE)
- Directive 2011/65/EU amended by 2015/863/EU and 2017/2102/EU (RoHS)
- Directive 2009/125/EC (ERP)
- Commission Regulation (EU) 2024/1103

Morro D'Oro li 15/05/2025

Cav. Ezio Cordivari
Amministratore unico

Informationen gemäß Anhang II Punkt 4.1.b (Tab. 3) der VERORDNUNG (EU) 2024/1103 vom 18. April 2024, in Übereinstimmung mit der Richtlinie 2009/125/EG

Kontaktangaben:		CORDIVARI S.r.l. Zona industriale Pagliare 64020 Morro D'Oro (TE) Tel. +39 08580401 fax +39 085 8041418 www.cordivari.it info@cordivari.it			
Modellkennung(en):		Elektroheizkörper nach Par. 2 Watt Leistung: 300W / 400W / 500W / 600W / 700W / 900W / 1000W / 1200W			
Angabe	Symbol	Wert	Einheit	Angabe	Einheit
Wärmeleistung			Art de Wärmeleistung / Raumtemperaturkontrolle:		
Nennwärmeleistung	P_{nom}	0,3/0,4/0,5/0,6 0,7/0,9/1,0/1,2	kW	einstuge Wärmeleistung, keine Raumtemperaturkontrolle	Nein
Mindestwärmeleistung (Richtwert)	P_{min}	N.D.	kW	zwei oder mehr manuell einstellbare Stufen, keine Raumtemperaturkontrolle	Nein
Maximale kontinuierliche Wärmeleistung	$P_{max,c}$	0,3/0,4/0,5/0,6 0,7/0,9/1,0/1,2	kW	Raumtemperaturkontrolle mit mechanischem Thermostat	Nein
Energieverbrauch			mit elektronischer Raumtemperaturkontrolle		
Im ausgeschalteten-Modus	P_0	N.D.	W	elektronische Raumtemperaturkontrolle und Tageszeitregelung	Nein
Im Stand-by-Modus	P_{sm}	0,41 (Eco Design) 0,33 (Top)	W	elektronische Raumtemperaturkontrolle und Wochentagsregelung	Ja
Im inaktiven Modus	P_{idle}	0,41 (Eco Design) 0,33 (Top)	W	Sonstige Regelungsoptionen	
Im Standby-Modus im Netz	P_{nim}	N.D.	W	Raumtemperaturkontrolle mit Präsenzerkennung	Nein
Stand-by-Modus mit Informations- oder Statusanzeige			Ja	Raumtemperaturkontrolle mit Erkennung offener Fenster	Ja
Saisonale Energieeffizienz der Raumheizung im aktiven Modus (Heizkörper)	$\eta_{s,on}$	94%	-	mit Fernbedienungsoption	Nein
Saisonale Energieeffizienz der Raumheizung im aktiven Modus (Handtuchheizung)	$\eta_{s,on}$	96%	-	mit adaptiver Regelung des Heizbeginns	Nein
				mit Betriebszeitbegrenzung	Ja
				mit Schwarzkugelsensor	Nein
				Selbstlernende Funktion	Nein
				Genauigkeit des Kontrollgeräts	Ja

1. Algemene waarschuwingen	40
1.1 Verantwoordelijkheid van de fabrikant	41
1.2 Milieu en recycling	41
2. Algemene informatie	42
4. Opmerking voor de eindgebruiker	43
5. Opmerking voor de installateur	43
6. Instructievoorschriften voor in de badkamer	43
7. Wandmontage.....	44
8. Aansluiting	44
9. Waarschuwing	44
10. Vervanging van de elektrische weerstand	44
11. Gebruikers Handleiding	44

NL - Gebruikershandleiding

1. Algemene waarschuwingen

Geachte klant,

Bedankt dat U gekozen heeft voor ons product. Lees aandachtig de instructies voordat u het apparaat installeert en / of in gebruik neemt.

- Het wordt aanbevolen om alle installatie- en afstelwerkzaamheden te laten uitvoeren door deskundig en gekwalificeerd personeel.
- Zodra het product uit de verpakking is verwijderd, controleer het product op onvolkomenheden. Wanneer het product beschadigd is, gebruik het dan niet maar neem contact op met de service afdeling van DRL Products BV.
- Controleer voordat u een aansluiting maakt of de voedingsspanning overeenkomt met de spanning die staat vermeld op het product label op het apparaat.
- Voor apparaten van klasse I dient u zorg te dragen dat het elektrische systeem voor huishoudelijk gebruik een correcte aardverbinding heeft.
- Wanneer de voedingskabel beschadigd is, neem dan contact op met de service afdeling van DRL Products BV en laat deze om ieder risico te voorkomen tijdig vervangen.
- **WAARSCHUWING** - Om gevaarlijke situaties voor kleine kinderen te voorkomen, wordt aanbevolen het product zo te installeren dat de laagste verwarmingsbuis zich op een hoogte van minimaal 600 mm van de grond bevindt.
- Kinderen tussen 3 en 8 jaar mogen het apparaat alleen in- en uitschakelen als het in de normale bedrijfsmodus is geplaatst of geïnstalleerd en als zij onder toezicht staan of instructies hebben gekregen over het veilige gebruik van het apparaat en de gevaren hiervan begrijpen. Kinderen tussen 3 en 8 jaar mogen het apparaat niet aansluiten, instellen en reinigen en geen gebruikersonderhoud uitvoeren.

- **WAARSCHUWING** - Sommige onderdelen van dit product kunnen erg heet worden en brandwonden veroorzaken. Wees extra voorzichtig als er kinderen of kwetsbare mensen aanwezig zijn.
- Kinderen zonder toezicht onder de 3 jaar moeten op veilige afstand van het apparaat worden gehouden.
- Dit apparaat mag worden gebruikt door kinderen van 8 jaar en ouder en door personen met verminderde fysieke, zintuiglijke of mentale capaciteiten, of een gebrek aan ervaring of noodzakelijke kennis, op voorwaarde dat zij onder toezicht staan of instructies hebben ontvangen met betrekking tot het veilige gebruik van het apparaat en een goed begrip van de gevaren die het met zich meebrengt.
- Kinderen moeten onder toezicht staan om ervoor te zorgen dat ze niet met het apparaat spelen.
- Installeer het apparaat niet direct onder een stopcontact.
- Reinigings- en onderhoudswerkzaamheden mogen niet worden uitgevoerd door kinderen zonder toezicht.
- Installeer het apparaat niet in de buurt van gordijnen, andere brandbare materialen, brandstoffen of houders onder druk
- **WAARSCHUWING** - Dit apparaat is niet bedoeld voor gebruik op hoogtes boven de 2000 meter.

1.1 Verantwoordelijkheid van de fabrikant

De fabrikant wijst elke aansprakelijkheid af voor schade aan personen en eigendommen veroorzaakt door:

- Gebruik van het apparaat anders dan bedoeld;
- Niet-naleving van de instructies in de gebruikershandleiding;
- Ondeskundig gebruik van de radiator.
- Het uitvoeren van werkzaamheden aan de het apparaat zonder schriftelijke toestemming van de fabrikant;
- Gebruik of toepassen van niet-originele onderdelen

1.2 Milieu en recycling



Wij verzoeken u ons bij de bescherming van het milieu behulpzaam te zijn. Verwijder de verpakking daarom overeenkomstig de voor de afvalverwerking geldende nationale voorschriften.

 Recycling van oude toestellen.

Toestellen met dit kenmerk horen niet thuis in de vuilnisbak en moeten apart worden ingezameld en gerecycled volgens de ter plaatse geldende voorschriften en wetgeving.

2. Algemene informatie

Voor deze gebruikersinstructie verwijzen wij u naar onderstaande modellen van de elektrische radiatoren:

Hoogte [mm]	Breedte [mm]	Elektrische aansluiting [W]
CLAUDIA EL.		
MET DIGITALE ECO-DESIGN KAMERTHERMOSTAAT		
763	400	400
763	500	500
763	600	600
1195	400	600
1195	450	600
1195	500	700
1195	600	900
1411	400	700
1411	500	900
1411	600	900
1807	400	900
1807	500	900
1807	600	1200
NAIKE ST EL.		
MET DIGITALE ECO-DESIGN KAMERTHERMOSTAAT		
965	580	500
1245	580	600
1525	580	700
1805	580	900
FEDERICA DX/SX		
MET DIGITALE ECO-DESIGN KAMERTHERMOSTAAT		
878	500	400
878	600	500
1214	500	600
1214	600	700
1550	500	700
1550	600	700
1886	500	900
1886	600	1000
LUCY 18 EL.		
MET DIGITALE ECO-DESIGN KAMERTHERMOSTAAT		
760	480	500
1160	480	700
1410	480	900
1885	480	1200
GLORIA 22 EL. CHROOM		
MET DIGITALE ECO-DESIGN KAMERTHERMOSTAAT		
790	430	300
1150	580	600
1500	580	700
1750	580	900
DORY EL.		
CON TERMOSTATO AMBIENTE DIGITALE ECO DESIGN		
784	500	500

1120	500	700
1512	500	900
1848	600	1200
KELLY 5010 EL. DX/SX		
MET DIGITALE ECO-DESIGN KAMERTHERMOSTAAT		
864	500	500
864	600	600
1312	500	700
1536	500	900
1760	600	1200
ELEN 18 EL.		
MET DIGITALE ECO-DESIGN KAMERTHERMOSTAAT		
760	480	300
1410	480	500
1885	530	700
SANDY EL.		
MET DIGITALE ECO-DESIGN KAMERTHERMOSTAAT		
735	500	300
1155	500	400
1295	500	600
1715	500	700
LEILA EL.		
MET DIGITALE ECO-DESIGN KAMERTHERMOSTAAT		
1150	500	300
1515	500	500
1750	500	600
STEFANIA EL.		
MET DIGITALE TOP KAMERTHERMOSTAAT		
1120	500	400
1435	500	500
1855	500	700
LISA 22/LISA 22 BLACK EL.		
MET DIGITALE ECO DESIGN KAMERTHERMOSTAAT		
700	400	300
700	500	400
1160	400	400
1160	450	500
1160	500	600
1385	400	500
1385	500	700
1732	500	900
LISA 22 EL. CROMATO		
MET DIGITALE ECO DESIGN KAMERTHERMOSTAAT		
700	400	300
1160	400	300
1160	450	300
1160	500	400
1385	400	400
1385	500	500
1385	550	600
1732	500	600

ROBERTA EL.		
MET DIGITALE ECO DESIGN KAMERTHERMOSTAAT		
700	400	300
700	500	400
1238	400	500
1238	450	600
1238	500	600
1496	400	700
1496	500	700
1775	500	900
ROBERTA EL. CHROOM		
MET DIGITALE ECO DESIGN KAMERTHERMOSTAAT		
1238	400	300
1238	450	400
1238	500	400
1496	400	400
1496	500	500
1775	500	600
KELLY 18 EL. DX/SX		
MET DIGITALE TOP KAMERTHERMOSTAAT		
1240	500	500
1420	500	600
JACKY EL.		
MET DIGITALE TOP KAMERTHERMOSTAAT		
990	500	500
1260	500	600
1780	500	900
FRAME/FRAME INOX EL.		
MET DIGITALE TOP KAMERTHERMOSTAAT		
1201	501	700
1425	511	900
1425	561	1000
1817	561	1200
ANDREA EL.		
MET DIGITALE TOP KAMERTHERMOSTAAT		
990	500	500
1200	500	600
1410	500	700
CELINE EL. DX/SX		
MET DIGITALE TOP KAMERTHERMOSTAAT		
1163	500	400
1618	500	500
1828	500	600

3. Technische gegevens

- Isolatieklasse I
- IP 44
- Interne thermostaat 90 - 100°C
- Temperatuurbeveiliging 152°C

Deze radiatoren zijn af fabriek zorgvuldig gevuld met een special water glycol vloeistof voor een zekere warmteoverdracht. Bij een lekkage van deze vloeistof mag de radiator uitsluitend gevuld worden door de fabrikant of door een persoon met

geschikte kwalificaties om eventuele risico's te vermijden.

4. Opmerking voor de eindgebruiker

Gebruik om de radiator schoon te maken, geen wasmiddelen of agressieve schoonmaakmiddelen en breng deze aan met een zachte met water bevochtigde doek. Vermijd eventuele zure of basische oplossingen, industriële chemicaliën of andere stoffen, bijtende of schurende materialen (bleekmiddel, ammoniak, frisdrank ...) Gebruik geen schuur- sponsjes of doekjes.

5. Opmerking voor de installateur

Het aangekochte product is onderworpen aan de algemene garantievoorwaarden, zoals in de officiële catalogus van toepassing zijn. De garantie begint vanaf de datum van levering en is nietig indien de indicatie van het product is gewijzigd en / of verwijderd. De garantie zal effectief zijn na het onderzoek van de gebreken en hun relevante oorzaken. Het materiaal dat moet worden vervangen of hersteld moet bij de fabrikant worden geretourneerd. De verplichting tot garantie is onderworpen aan onderstaande voorwaarden en vereisten.

De radiator is niet beschadigd tijdens het verzenden, hanteren of installeren en eventuele reparaties en/ of wijzigingen zijn uitgevoerd door een derde, indien niet uitdrukkelijk door de fabrikant goedgekeurd. Het materiaal is in goede staat opgeslagen en beschermd tegen het weer alvorens te worden geïnstalleerd. De installatie van dit product dient te worden uitgevoerd door gekwalificeerd personeel en volgens deze instructies en alle veiligheidsvoorzieningen regelen zowel nationaal als lokaal. Plaats de radiatoren niet in ruimten met de aanwezigheid van chloorgassen of bijtende dampen, zoals zwembaden sauna's, spa's.

6. Instructievoorschriften voor in de badkamer

Aangezien de elektrische weerstanden zijn gemonteerd met isolatieklasse I en een minimum beschermingsniveau hebben van IP44, kunnen elektrische radiatoren geplaatst worden in zone 2 (zie figuur), mits de voedingsbron doormiddel van een dubbelpolige schakelaar wordt beschermd volgens de landelijk geldende regelgeving.

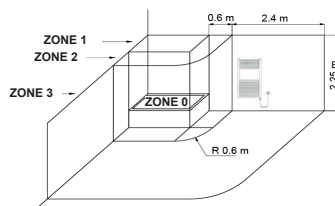

In ieder geval moet het stopcontact en de dubbelpolige schakelaar zich bevinden in zone 3. Geen van de elektrische bedieningen moet door een persoon kunnen worden bereikt tijdens bad of douche. Installeer de radiator zodanig dat de minimumafstand tussen de vloer en de thermostaat 250mm is en zorg ervoor dat er geen obstakels zijn op een afstand van minimaal 100mm van het apparaat.

7. Wandmontage

De elektrische radiatoren moeten op de muur worden gemonteerd volgens de instructies in de verpakking d.m.v. de meegeleverde ophangbeugels. Als de radiator in de juiste positie staat, bevindt de weerstand rechtsonder.

De radiator mag absoluut nooit worden geïnstalleerd als de weerstand naar boven of in een andere richting dan naar beneden wordt gericht, aangezien dan het verwarmingselement zou beschadigen tijdens de werking. Plaats de radiator nooit voor het stopcontact.

Zorg ervoor dat de weerstand niet werkt, tenzij het volledig ondergedompeld is.

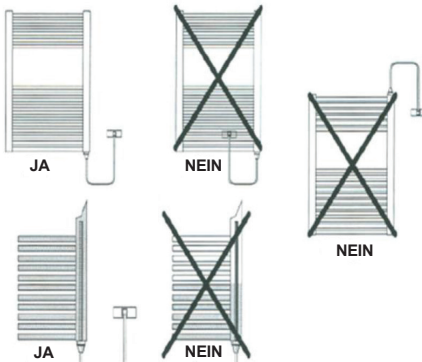

8. Aansluiting

Alle modellen van de elektrische radiator zijn uitgerust met een stroomkabel compleet met een voorgemonteerde Shuko plug. Zorg ervoor dat de nominale spanning van het apparaat (230V) overeenkomt met de netspanning alvorens u aansluit, en controleer ook of de stekker op de juiste wijze is geaard overeenkomstig de geldende voorschriften en dat hij de nominale stroom kan leveren om het gekozen model met volle kracht te bedienen.

9. Waarschuwing

Bij normaal gebruik heeft de radiator een heet oppervlak. Het is normaal dat de onderste buizen minder opwarmen. De weerstanden in elektrische radiatoren mogen nooit werken zonder dat ze ondergedompeld zijn in vloeistof en daarom mogen de aansluitingen op de radiator nooit geopend worden. In geval van toevallige oververhitting en/ of onjuist gebruik, kan het weerstandcircuit uitvallen. In dit geval kan de weerstand niet meer gebruikt worden, en moet worden vervangen.

10. Vervanging van de elektrische weerstand

Indien het nodig is om de weerstand te vervangen, moet dit uitsluitend door de fabrikant worden uitgevoerd of door een persoon met geschikte kwalificaties om eventuele risico's te vermijden.

11. Gebruikers Handleiding

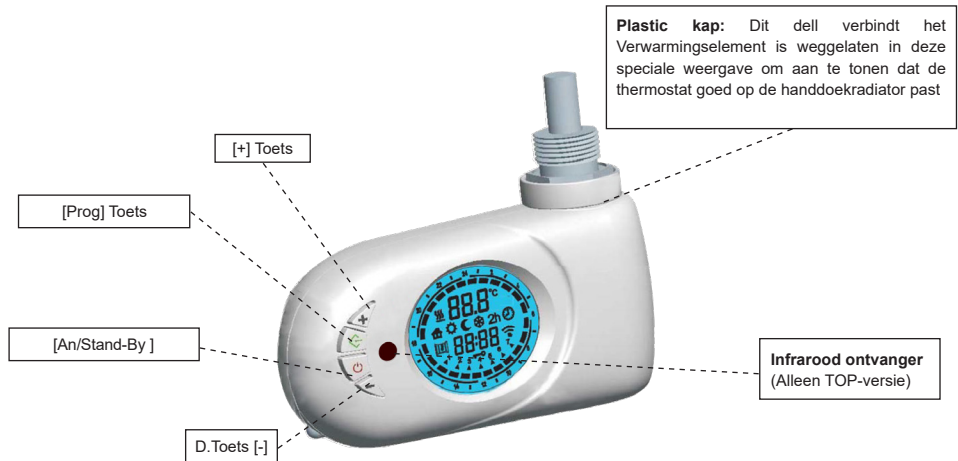

Waterbescherming:
De IP44 beschermings niveau is gegarandeerd door speciaal ontwerp van aansluitonderdelen.

Externe voeler: Garandeert een stabiele ruimte temperatuur en een directe reactie ingeval een sterke temperatuur variatie.

Intern Akoestisch signaal:
Voor Akoestische alarmen/waarschuwingen, in overeenstemming met EN60335-1 instructie.

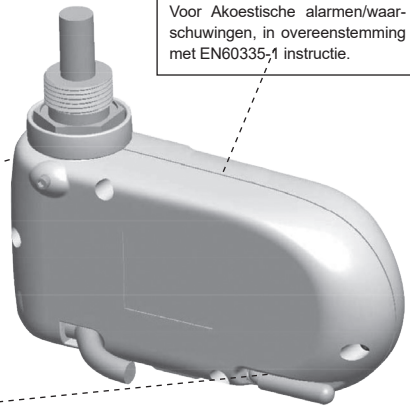

Indicatie voor een actief verwarmingselement

Comfort/Nacht blok (Klok functie)

Bedieningsfunctie afbeeldingen:

- Fil-Pilote,
- Comfort
- Nacht
- Anti Vorst
- 2h Timer
- Klok

Functie: Open Raam Waarneming

Dag van de week

Kinderslot

Ingestelde Temperatuur

24h uren weergave

Afstandsbedienings signaal ontvangstlamp (Uitsluitend voor Claudia Digitaal)

Klok

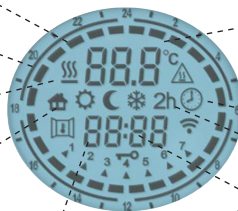

a. Inschakelen/Stand-By

Druk op de Aan/Stand-By toets voor het inschakelen van het apparaat of in de Stand-By functie. Net onder de bedieningsfuncties schermweergave wordt de huidige tijd weergegeven, terwijl de ingestelde bedieningsfunctie en de temperatuur wordt getoond in het bovenste deel. In de "Stand-By" functie wordt de huidige tijd, dag van de week en de melding: "Stb" in het scherm weergegeven.

OPMERKING: Wanneer het apparaat in de "Stand-By" functie wordt gezet klinkt er twee keer een akoestisch signaal gedurende 0.5 sec.

Wanneer het apparaat wordt ingeschakeld klinkt er gedurende 1 sec een akoestisch signaal.

Voorbeeld in "Comfort" functie



Voorbeeld in "Stand-by" functie

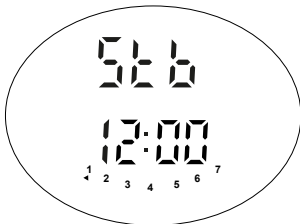

b. "COMFORT" en "Nacht" functie

Er kunnen twee verschillende temperatuur niveaus worden ingesteld:

- "COMFORT" temperatuur: Dit is de temperatuur welke voor de "Klok" (Chrono) wordt gebruikt, "Fil-Pilote" en de "Comfort" functies.
- "NACHT" temperatuur: Dit is de temperatuur welke voor de "Nacht" en "Klok" (Chrono) functies. De gewenste temperatuur kan worden ingesteld door het indrukken van de toetsen [+] en [-].

Het bereik van de instelbare temperatuur ligt tussen de 7°C en 30°C.

BELANGRIJK!

De temperatuur in de "Nacht" functie moet lager zijn als de "Comfort" functie temperatuur. Om deze reden kan de "Nacht" functie temperatuur worden ingesteld op een aantal waarden van 70C en de (ingestelde "Comfort" functie temperatuur een halve graad 0.50C hoger).

De temperatuur in de "Comfort" functie kan in het geheel worden ingesteld (Nacht temperatuur +0.50C) + 30C schaal.

c. Bediening van het apparaat

Druk op de [Prog] toets om de gewenste functie te kiezen. Op het scherm verschijnt een icoontje welke bij de functie behoort, zie onderstaande tabel:

					
Fil-Pilote	Comfort	Nacht	Anti-Vorst	2h timer	Klok

Modus Fil-Pilote

Deze modus is alleen beschikbaar als er een Fil-Pilote signaal aanwezig is, anders werkt het toestel permanent in de "Comfort" modus.

Comfort functie

De "Comfort" functie houdt de ruimte temperatuur op een ingestelde waarde. Om deze bedieningsfunctie te selecteren: Druk op de [Prog] toets totdat het "Comfort" icoontje op het scherm wordt weergegeven

Stel de gewenste temperatuur in door op de [+] of [-] toets te drukken en wacht totdat de gewenste temperatuur stopt met knipperen.

Nacht functie

Met de "Nacht" functie wordt de temperatuur ingesteld die onder de "Comfort" temperatuur ligt. Wij raden aan deze functie te gebruiken wanneer gedurende 2 uur of langer de ruimte niet wordt gebruikt.

Druk op de [Prog] toets totdat het "Nacht" icoontje op het scherm wordt weergegeven

Stel de gewenste temperatuur in door op de [+] of [-] toets te drukken en wacht totdat de gewenste temperatuur stopt met knipperen.

Anti Vorst functie

In de "Anti Vorst" functie is de temperatuur begrensd op 7°C. Het toestel schakelt automatisch in wanneer de ruimte temperatuur lager wordt dan de ingestelde 7°C. Wij raden aan deze functie te gebruiken wanneer een ruimte gedurende enkele dagen niet wordt gebruikt. Druk op de [Prog] toets tot het icoontje "Anti Vorst" op het scherm wordt weergegeven.

2h - TIJD FUNCTIE

De functie "2h-Timer" kan worden gebruikt om de ruimte versneld op te warmen en versneld drogen van handdoeken.

Druk op de [Prog] toets tot het icoontje "2h-Timer" op het scherm wordt weergegeven.

Het toestel wordt ingeschakeld op het maximale vermogen gedurende een periode van 2 uur, tot een ruimte temperatuur van maximaal 30°C. De "2h-Timer" functie wordt automatisch uitgeschakeld en het toestel keert terug naar eerder ingestelde functie. De gebruiker kan altijd overschakelen naar een andere functie door het indrukken van de [Prog] toets.

Chrono functie (Klok)

Deze bedieningsfunctie stelt de gebruiker in staat om verschillende temperaturen voor elk uur van de dag en week in te stellen. De "Comfort" / "Nacht" temperatuur en betrekking hebbend op de tussentijden kunnen worden ingesteld.

Om deze functie te activeren, druk op de [Prog] toets totdat het icoontje "Chrono" (klok) wordt weergegeven.

Het instellen van de "Chrono" functie

a) Instellen van de huidige dag van de week en de tijd

- Druk op de "Stand-By" toets en druk, gedurende 3 sec, op de [-] toets
- In het bovenste gedeelte van het scherm verschijnt de melding "SE!"
- Voor het instellen van de dag en tijd druk op de [+] toets tot onderaan het scherm de melding verschijnt: "Ed" (zie bovenstaand Figuur).
- Druk op de [Prog] als bevestiging van de gekozen functie
- De knipperende pijl geeft de huidige geselecteerde dag:
- Druk op de [+] / [-] toetsen voor het instellen van de juiste dag
- Druk op de [Prog] toets als bevestiging van de geselecteerde dag. Hierna kunnen we de correcte tijd instellen. Instellen van de "Uren": Gebruik de [+] en de [-] toetsen voor het instellen van het juiste uur.
- Wanneer het juiste uur is ingesteld bevestig dit door op de [Prog] toets te drukken. Vervolgens kunnen we op dezelfde wijze de minuten instellen. Ook hier geldt het indrukken van de toets [Prog] als bevestiging voor de ingestelde minuten.
- Aan het einde van de procedure, de thermostaat keert terug in de "Stand-By" functie.

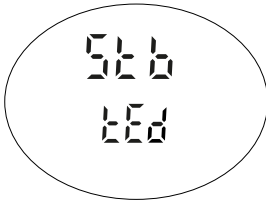

b) Programma instelling voor de "Chrono" functie

- Schakel in de "Stand-By" functie en druk op de [-] toets gedurende 3 seconden.
- In het bovenste gedeelte verschijnt de melding "SET"
- Voor het instellen van de dag en tijd druk op de toets [+] tot onderaan het scherm "Prog" wordt weergegeven (zie bovenstaand Figuur).
- Druk op de toets [Prog] voor bevestiging van de gewenste functie
- Nu kan een tijdvolgorde worden bepaald voor elke dag van de week.
- De procedure start met dag 1 (maandag), en de tijdvolgorde kan worden bepaald met de [+] en [-] toetsen:
- Voor elk uur van de dag, is het mogelijk een toewijzing van "Comfort" temperatuur (alle blokken van de uren worden weergegeven) en door het indrukken van de [+] toets voor de "Nacht" temperatuur (een leeg blok) door het indrukken van de [-] toets. (Een leeg blokje op een uur is de Nacht temperatuur en een vol blokje op een uur is de Comfort temperatuur)
- Druk op de [Prog] toets als bevestiging van de ingegeven waarde van dag 1, en herhaal dezelfde procedure voor de overige 6 dagen van de week.

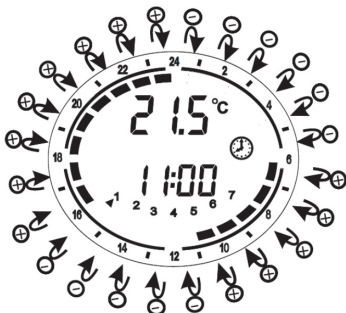
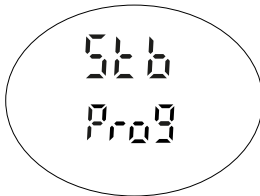

d. Toets vergrendeling

Het is mogelijk de toetsen te blokkeren om ongewenste wijzigingen van instellingen te voorkomen. Druk de [Prog] toets gedurende 3 seconden voor blokkeren van alle toetsen uitgezonderd de [Aan/Stand-By] toets. De toetsen blokkering wordt op het scherm door een sleutel icoon weergegeven. Voor het vrijgeven van de toetsen druk op de [Prog] toets gedurende 3 seconden. Het symbool van de sleutel verdwijnt van het scherm:

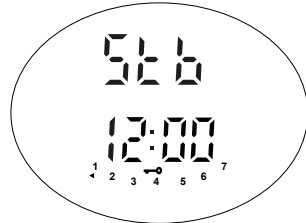

e. "Open Window Sensor" functie

De functie "Open Window Sensor" maakt het mogelijk voor het detecteren van een open venster, dit door plotselinge daling van de ruimte temperatuur. In dit geval wordt het verwarmingselement van het apparaat uitgeschakeld gedurende, maximaal 30 minuten of totdat de ruimte temperatuur weer oploopt als het raam gesloten is.

Voor het activeren van deze functie:

- Druk op de toets "Stand-By" functie
- Druk op de [+] toets gedurende 3 seconden.
- Druk op de [+] toets voor het activeren/deactiveren van deze functie
- Druk op de [Prog] toets voor toestaan en terug te keren naar de "Stand-By" functie.

Wanneer deze functie beschikbaar is wordt dit weergegeven op het scherm door het symbool. Wanneer het apparaat waarneemt dat het venster waarschijnlijk open staat, zal het symbool van "Open Window" knipperen. Wanneer de functie niet van toepassing is zal het symbool niet worden getoond.

Actieve functie

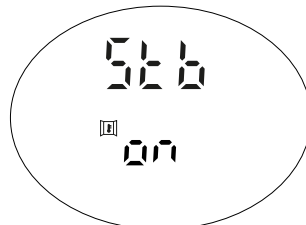

Functie gedeactiveerd

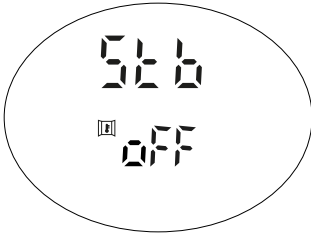

Opmerking: Wanneer de functie "Open Window" wordt geactiveerd kan het zijn dat het apparaat niet goed functioneert als bijv. de thermostaat zich in een geïsoleerd gebied bevindt waar geen luchtstroming aanwezig is of de thermostaat zich in de buurt bevindt van een warme bron, of als de temperatuur wisseling in de ruimte te langzaam is.

Opmerking 1: Wanneer het symbool  aan is, is het verwarmingselement actief

**Uitsluitend voor voor "Claudia Digitaal":
(Afstandsbediening (OPTIONEEL))**

De elektronische besturing is uitgerust met een infrarood ontvanger die kan communiceren met de op de tekening geïllustreerde afstandsbediening. Daarom is het mogelijk om de werking van het apparaat ook via de afstandsbediening te beheren (optioneel). Alle hierboven beschreven functies zijn ook beschikbaar via de afstandsbediening.

Dit pictogram  geeft aan dat het signaal via de afstandsbediening ontvangen wordt.

CONFORMITEITSVERKLARING

Het bedrijf Cordivari S.r.l. gevestigd in Morro D'Oro (TE), Zona Industriale Pagliare, verklaart hierbij onder eigen verantwoordelijkheid dat de huishoudelijke elektrische radiatoren genoemd in par. 1 aan de volgende regels voldoen:

EN IEC 60335-1:2023 + A11:2023
EN 60335-2-30:2009 + A11:2012 + A1:2020 + A12:2020 + A2:2022 + A13:2023
EN IEC 60335-2-43:2020 + A11:2020
EN IEC 61000-3-2:2019 + A1:2021 + A2:2025
EN 61000-3-3:2013 + A1:2019 + A2:2021
EN 61000-4-2:2025
EN 61000-4-3:2020
EN 61000-4-4:2012
EN 61000-4-5:2014 + A1:2017
EN 61000-4-6:2023
EN IEC 55014-1:2021
EN IEC 55014-2:2021
EN IEC 63000:2018

en voldoen dus aan de essentiële eisen van de Europese richtlijnen en verordeningen:

- Directive 2014/35/EU (LVD)
- Directive 2014/30/EU (EMC)
- Directive 2012/19/EU (WEEE)
- Directive 2011/65/EU amended by 2015/863/EU and 2017/2102/EU (RoHS)
- Directive 2009/125/EC (ERP)
- Commission Regulation (EU) 2024/1103

Morro D'Oro li 15/05/2025

Cav. Enrico Cordivari
Amministratore unico

Enrico Cordivari

**Informatie volgens bijlage II, punt 4.1.b (Tab. 3) bij VERORDENING (EU)
2024/1103 van 18 april 2024, in overeenstemming met de Richtlijn 2009/125/EG**

Contactgegevens:	CORDIVARI S.r.l. Zona industriale Pagliare 64020 Morro D'Oro (TE) Tel. +39 08580401 fax +39 085 8041418 www.cordivari.it info@cordivari.it				
Typeaanduidingen:	Elektrische kachels tot par. 2 watt vermogen: 300W / 400W / 500W / 600W / 700W / 900W / 1000W / 1200W				
Item	Symbol	Waarde	Eenheit	Item	Eenheit
Warmteafgifte				Entrapswarmteafgifte, geen sturing van de kamertemperatuur	
Nominale warmteafgifte	P_{nom}	0,3/0,4/0,5/0,6 0,7/0,9/1,0/1,2	kW	Entrapswarmteafgifte, geen sturing van de kamertemperatuur	Neen
Minimale warmteafgifte (indicatief)	P_{min}	N.D.	kW	Twee of meer handmatig in te stellen trappen, geen sturing van de kamertemperatuur	Neen
Maximale continue warmteafgifte	$P_{max,c}$	0,3/0,4/0,5/0,6 0,7/0,9/1,0/1,2	kW	Met mechanische sturing van de kamertemperatuur door thermostaat	Neen
Energieverbruik				Met elektronische sturing van de kamertemperatuur	
In uitgeschakelde modus	P_0	N.D.	W	Elektronische sturing van de kamertemperatuur plus dag-tijdschakelaar	Neen
In stand-by modus	P_{sm}	0,41 (Eco Design) 0,33 (Top)	W	Elektronische sturing van de kamertemperatuur plus week-tijdschakelaar	Ya
In inactieve modus	P_{idle}	0,41 (Eco Design) 0,33 (Top)	W	Andere sturingsopties	
In netwerkstand-by modus	P_{nsm}	N.D.	W	Sturing van de kamertemperatuur, met aanwezigheidsdetectie	Neen
Stand-by modus met weergave van informatie of status			Ya	Sturing van de kamertemperatuur, met openraamdetectie	Ya
Seizoensrendement voor ruimteverwarming in actieve modus (designradiator)	$\eta_{s,on}$	94%	-	Met de optie van afstandsbediening	Neen
Seizoensrendement voor ruimteverwarming in actieve modus (handdoekradiator)	$\eta_{s,on}$	96%	-	Met adaptieve sturing van de start	Neen
				Met beperking van de werkingstijd	Ya
				Met black-bulbsensor	Neen
				Zelflerende functies	Neen
				Nauwkeurigheid van het regelapparaat	Ya

1. Splošna opozorila	52
1.1 Odgovornost proizvajalca	53
1.2 Odlaganje po koncu uporabe	53
2. Splošno	54
3. Tehnične lastnosti	55
4. Napotki za končnega uporabnika	55
5. Informacije za installer	55
6. Navodila za postavitve radiatorja v kopalnici	55
7. Montaža na steno	56
8. Priklop radiatorja na električno omrežje	56
9. Opozorila	56
10. Menjava grelnega elementa	56
11. Pokyny na ovládanie termostatu	56

SL - Navodila za uporabo

1. Splošna opozorila

Spoštovana stranka,

Zahvaljujemo se vam za izbiro našega izdelka. Pred montažo in/ali uporabo naprave pozorno preberite navodila.

- Priporočljivo je, da vse postopke v zvezi z namestitvijo in nastavljanjem opravi usposobljeno osebje.
- Ko izdelek vzamete iz embalaže, preverite njegovo brezhibnost. Če je izdelek poškodovan, ga ne uporabljajte in obrnite se na servisno mrežo Cordivari.
- Preden napravo priklopite v električno omrežje se prepričajte, da je omrežna napetost skladna z napetostjo, ki je navedena na etiketi z lastnostmi, nameščeni na napravi.
- Pri napravah razreda I se prepričajte, da je domače električno omrežje ustrezno ozemljeno.
- Če se napajalni kabel poškoduje, ga mora zamenjati proizvajalec ali njegov servisni center oziroma vsekakor oseba s podobno

kvalifikacijo, da se izognete vsem tveganjem.

- **OPOZORILO** - Da bi se izognili nevarnim stanjem za majhne otroke, vam svetujemo, da napravo namestite tako, da bo nižja grelna cev na višini vsaj 600 mm od tal
- Otroci, stari od 3 do 8 let, smejo vklopiti/izklopiti napravo le pod pogojem, da je bila postavljena ali nameščena v običajno predvidenem položaju z delo in da so nadzorovani ali poučeni o varni uporabi naprave in razumejo vključene nevarnosti. Otroci, stari od 3 do 8 let, ne smejo povezovati, nameščati in čistiti naprave ali izvajati uporabniško vzdrževanje.
- **OPOZORILO** - Nekateri deli tega izdelka se lahko zelo segrejejo in povzročijo opekline. Posebej je treba biti pozorni na otroke in ranljive ljudi.
- Otroci, mlajši od 3 let, če niso pod nadzorom, se morajo nahajati stran od naprave.
- To napravo lahko uporabljajo otroci, stari 8 let ali več, in

osebe z omejenimi telesnimi, senzoričnimi ali duševnimi sposobnostmi ali pa nimajo izkušenj ali potrebnega znanja, pod pogojem, da so pod nadzorom in so prejele navodila za varno uporabo naprave in so razumele s tem povezane nevarnosti.

- Otroke je treba nadzorovati, da se ne bodo igrali z napravo
- Čiščenja in vzdrževanja ne smejo izvajati otroci brez nadzora.
- Naprave ne nameščajte neposredno pod vtičnico.
- Naprave ne namestite v bližini zaves, drugih vnetljivih materialov, gorljivih snovi ali tlačnih posod.
- **OPOZORILO** - Ta naprava ni namenjena za uporabo na nadmorski višini nad 2000 m.

1.1 Odgovornost proizvajalca

Proizvajalec zavrača vsakršno odgovornost za škodo ljudem in na stvareh, ki jih povzroči:

- uporaba naprave na način, ki ni predviden
- neupoštevanje navodil v priročniku za uporabo;
- nedovoljeno poseganje tudi le na samo enem delu aparata;
- uporaba neoriginalnih nadomestnih delov

1.2 Odlaganje po koncu uporabe



Na kocu življenjske dobe je potrebno napravo odpeljati na ustrezno zbirno mesto, ki je pooblaščen za zbiranje odpadkov in bo poskrbelo za uničenje in reciklažo električnih in elektronskih delov. Radiator mora biti izločen v skladu z lokalnimi predpisi glede odstranjevanja odpadkov.

2. Splošno

Ta navodila veljajo za naslednje električne radiatorje Cordivari:

Višina [mm]	Širina [mm]	Moč [W]
CLAUDIA EL.		
DIGITAL NIM ROOMOM TERMOSTATOM ECO DESIGN		
763	400	400
763	500	500
763	600	600
1195	400	600
1195	450	600
1195	500	700
1195	600	900
1411	400	700
1411	500	900
1411	600	900
1807	400	900
1807	500	900
1807	600	1200
NAIKE ST EL.		
DIGITAL NIM ROOMOM TERMOSTATOM ECO DESIGN		
965	580	500
1245	580	600
1525	580	700
1805	580	900
FEDERICA DX/SX		
DIGITAL NIM ROOMOM TERMOSTATOM ECO DESIGN		
878	500	400
878	600	500
1214	500	600
1214	600	700
1550	500	700
1550	600	700
1886	500	900
1886	600	1000
LUCY 18 EL.		
DIGITAL NIM ROOMOM TERMOSTATOM ECO DESIGN		
760	480	500
1160	480	700
1410	480	900
1885	480	1200
GLORIA 22 EL. CHROME		
DIGITAL NIM ROOMOM TERMOSTATOM ECO DESIGN		
790	430	300
1150	580	600
1500	580	700
1750	580	900
DORY EL.		
DIGITAL NIM ROOMOM TERMOSTATOM ECO DESIGN		
784	500	500

1120	500	700
1512	500	900
1848	600	1200
KELLY 5010 EL. DX/SX		
DIGITAL NIM ROOMOM TERMOSTATOM ECO DESIGN		
864	500	500
864	600	600
1312	500	700
1536	500	900
1760	600	1200
ELEN 18 EL.		
DIGITAL NIM ROOMOM TERMOSTATOM ECO DESIGN		
760	480	300
1410	480	500
1885	530	700
SANDY EL.		
DIGITAL NIM ROOMOM TERMOSTATOM ECO DESIGN		
735	500	300
1155	500	400
1295	500	600
1715	500	700
LEILA EL.		
DIGITAL NIM ROOMOM TERMOSTATOM ECO DESIGN		
1150	500	300
1515	500	500
1750	500	600
STEFANIA EL.		
DIGITAL NIM ROOMOM TERMOSTATOM TOP		
1120	500	400
1435	500	500
1855	500	700
LISA 22/LISA 22 BLACK EL.		
DIGITAL NIM ROOMOM TERMOSTATOM ECO DESIGN		
700	400	300
700	500	400
1160	400	400
1160	450	500
1160	500	600
1385	400	500
1385	500	700
1732	500	900
LISA 22 EL. CROMATO		
CON TERMOSTATO AMBIENTE DIGITALE ECO DESIGN		
700	400	300
1160	400	300
1160	450	300
1160	500	400
1385	400	400
1385	500	500
1385	550	600

1732	500	600
ROBERTA EL.		
DIGITAL NIM ROOMOM TERMOSTATOM ECO DESIGN		
700	400	300
700	500	400
1238	400	500
1238	450	600
1238	500	600
1496	400	700
1496	500	700
1775	500	900
ROBERTA EL. CROMATO		
DIGITAL NIM ROOMOM TERMOSTATOM ECO DESIGN		
1238	400	300
1238	450	400
1238	500	400
1496	400	400
1496	500	500
1775	500	600
KELLY 18 EL. DX/SX		
DIGITAL NIM ROOMOM TERMOSTATOM TOP		
1240	500	500
1420	500	600
JACKY EL.		
DIGITAL NIM ROOMOM TERMOSTATOM TOP		
990	500	500
1260	500	600
1780	500	900
FRAME/FRAME INOX EL.		
DIGITAL NIM ROOMOM TERMOSTATOM TOP		
1201	501	700
1425	511	900
1425	561	1000
1817	561	1200
ANDREA EL.		
DIGITAL NIM ROOMOM TERMOSTATOM TOP		
990	500	500
1200	500	600
1410	500	700
CELINE EL. DX/SX		
DIGITAL NIM ROOMOM TERMOSTATOM TOP		
1163	500	400
1618	500	500
1828	500	600

3. Tehnične lastnosti

Električni radiator – osnovna izvedba:

- Izolacija: razred I
- Zaščita: IP 44
- Vgrajen delovni termostat, nastavljen na 90-100°C
- Varnostni termostat nastavljen na 152°C

Radiatorji so napolnjeni s točno določeno količino posebne tekočine za najboljši prenos toplote. Če ta tekočina iz kateregakoli razloga izteče iz radiatorja, mora radiator biti ponovno napolnjen s strani proizvajalca ali pooblaščenega serviserja. V nasprotnem primeru je uporaba radiatorja lahko nevarna.

4. Napotki za končnega uporabnika

Za čiščenje pobarvanih radiatorjev uporabite nežno krpo, navlaženo z vodo.

Za čiščenje radiatorjev iz nerjavnega jekla uporabite nežno krpo, navlaženo s 50% mešanico metilnega alkohola in vode. Ne uporabljajte detergentov ali agresivnih medijev. Izogibajte se uporabi kislih ali bazičnih sredstev, industrijskih čistilnih kemikalij ali drugih substanc, korozivnih in abrazivnih medijev. Prav tako ne uporabljajte grobih gobic ali krp.

5. Informacije za installer

Proizvod je predmet splošnih garancijskih pogojev zapisanih v uradnem veljavnem Cordivari katalogu. Garancijska doba se prične z dnem dobave proizvoda. Garancija ne velja, če je z radiatorja odstranjena nalepka z datumom proizvodnje in serijsko številko. Garancijo se sprejme le, če je bil proizvod pregledan za vzrok napake s strani proizvajalca ali pooblaščenega serviserja. Radiatorja ne uporabljajte v prostorih, v katerih se nahajajo korozivni hlapi ali klor (ob bazenih, savnah, ipd.). Garancija ne velja v primeru poškodb med prevozom, montaže ali posega v izdelek proizvoda s strani osebe, ki ni strokovno usposobljena za montažo. Izdelek mora biti skladiščen v dobrih pogojih in ustrezno zaščiten do namestitve. Montažo mora opraviti usposobljena oseba. Upoštevati je potrebno varnostne standarde in veljavno zakonodajo.

6. Navodila za postavitve radiatorja v kopalnici

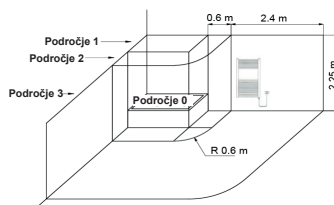

Natančno upoštevajte predpise za namestitve električne opreme. Električni radiatorji morajo biti nameščeni zunaj cone 1 in 2.

Vtičnica in varovalka mora biti obvezno nameščeni v coni 3. Nikakor se ne dotikajte električnih delov med tuširanjem ali kopanjem.

Radiator namestite tako, da je termostat najmanj 250 mm nad temi in da so vsi predmeti od radiatorja oddaljeni najmanj 100 mm.

7. Montaža na steno

Električni radiatorji Cordivari morajo biti montirani na steno po navodilih, ki so priložena.

Pritrdilni material (vijaki in vložki) so namenjeni montaži na betonske zidove ali zidake. Pri suhomontažnih in drugih zidovih mora monter uporabiti vijake in vložke, ki so primerni za tisto vrsto zidov.

Radiator mora biti montiran tako, da se grelni element nahaja desno spodaj.

V nobenem primeru ne sme biti grelni element obrnjen navzdol, saj se tako lahko med obratovanjem poškoduje.

Radiator ne sme biti montiran preko električne vtičnice. Ne vklaplajte električnega grelca, če le-ta ni popolnoma potopljen.

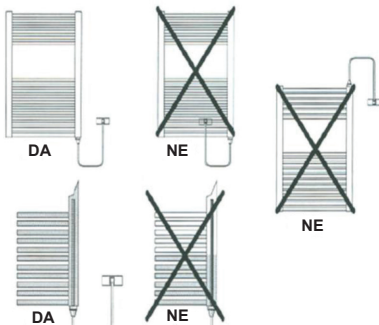

8. Priklop radiatorja na električno omrežje

Vsi električni radiatorji Cordivari so opremljeni z električnim kablom s šuko vtičnikom. Pred vklopom preverite, da se električna napetost naprave (230 V) ujema z električno napetostjo v prostoru. Prav tako mora biti zagotovljena primerna ozemljitev električnega omrežja.

Prepričajte se, da je električno omrežje primerno za največjo moč radiatorja.

9. Opozorila

Nevarnost opeklin: Med delovanjem se površine radiatorja ogrejejo na višjo temperaturo. Normalno je, če se spodnje letvice radiatorja ne ogrejejo. Električni grelci v nobenem primeru ne smejo delovati, če niso popolnoma potopljeni v tekočino. Strogo je prepovedano odpirati priključke na radiatorju. V primeru prehitrega ogrevanja ali neprimerne uporabe grelnega elementa, lahko pride do prekinitve električne povezave v grelnem elementu. V tem primeru je grelni element neuporaben in ga je potrebno zamenjati.

10. Menjava grelnega elementa

Menjavo grelnega elementa lahko opravi le proizvajalec ali za to pooblaščen serviser.

11. Pokyny na ovládanie termostatu



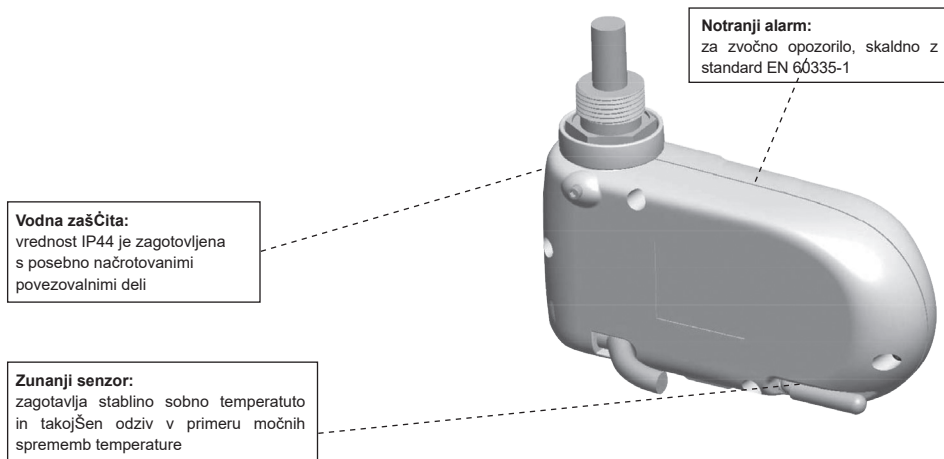

Indikator delujočega grelnega elementa

Comfort/Night znak (Chrono način)

Načini delovanja:

- Fil-Pilote
- Comfort
- Night
- Anfreeze
- Timer 2h
- Chrono

Funkcija zaznava odprtega okna

Dan v tednu

Znak zaklenjeno

Nastavljena temperatura

24h Indikator

IR indikator (samo pri verziji Top)

Ura

a. On/stand-by - Vklop/Pripravljenost

Pritisnite tipko ON/Stand by, da vklopite napravo oz. da vklopite način pripravljenosti. Na spodnjem delu zaslona se pokaže trenutni čas, medtem ko sta način delovanja in temperatura prikazana v zgornjem delu.

V načinu Stand-by so prikazani trenutni čas, dan in sporočilo »Stb«. Ko gre naprava v način Stand by zapiska dvakrat po 0,5 s. Ko se naprava vklopi, zapiska enkrat za 1s.

Primer v načinu Comfort-Udobje

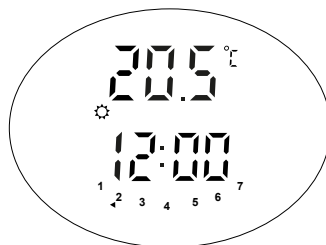

Primer v načinu Stand-by-Pripravljenost**b. COMFORT – UDOBJE in NIGHT – NOČ**

Nastaviti je možno dva nivoja temperature:

Temperatura COMFORT – UDOBJE je temperaturna nastavev za načina IZBRANO in UDOBJE. Temperatura NIGHT- NOČ je temperaturna nastavev za načina NOČ in IZBRANO. Zelena temperatura se nastavi s pritiskanjem na tipke + in -, v območju od 7 do 30°C.

POMEMBNO!

Temperatura v načinu NOČ mora biti nižja od temperature v načinu UDOBJE.

				2h	
Fil-Pilote	Udonje	Noč	Antifriz	2H	Izbrano

c. Delovanje naprave

Pritisnite tipko Prog, da izberete zelen način delovanja. Znak na zaslonu kaže izbran način, glede na spodnjo tabelo:

Na voljo so tudi posebne funkcije:

Funkcija odpiranja okna	
Funkcija zaklepanja tipk	

Način Fil-Pilote

Ta način velja le ob prisotnosti Fil-Pilote signala, sicer bo enota trajno delovala v načinu "Udobnost".

Način UDOBJE

Ta način vzdržuje sobno temperaturo na izbrani vrednosti. Da nastavite ta način:

- Pritisčajte tipko Prog tako dolgo, da se prikaže znak za način UDOBJE.

- Nastavite zeleno temperaturo s + in - in počakajte tako dolgo, da prikazana temperatura neha utripati.

Način NOČ

Ta način varčuje z energijo ponoči ali v primeru redke uporabe prostorov, v katerih je naprava nameščena.

V tem načinu je nastavljen vrednost temperature nižja od temperature v načinu UDOBJE. Ta način je priporočljivo

nastaviti ponoči oziroma v času, ko prostor ni zaseden vsaj dve uri.

- Pritisčajte tipko Prog tako dolgo, da se prikaže znak za način NOČ

- Nastavite zeleno temperaturo s + in - in počakajte, tako dolgo, da prikazana temperatura neha utripati.

Način ANTIFRIZ

- V tem načinu je temperatura nastavljena na 7°C. Grelni element se vklopi, ko sobna temperatura pade pod 7°C. Ta način je priporočljivo nastaviti, ko je prostor prazen več dni. Pritisčajte tipko Prog tako dolgo, da se prikaže znak za način Antifriz.

Način 2h

Se uporabi, da se prostor hitro segreje ali da se pospeši grejje brisač. Pritisčajte tipko Prog tako dolgo, da se prikaže znak 2h. V tem načinu naprava dve uri dela z maksimalno močjo oz. do najvišje sobne temperature 30°C. Po dveh urah se samodejno izklopi in povrne v prej nastavljen način delovanja. Kadarkoli pa je možno zamenjati način delovanja s pritiskom na gumb Prog.

Način IZBRANO

Ta način omogoča, da uporabnik nastavi različne temperaturne vrednosti za vsako uro vsakega dne v tednu. Temperaturna nivoja UDOBJE in NOČ in ustrezni časovni termini se lahko sprogrimirajo. Pritisčajte tipko Prog tako dolgo, da se prikaže znak za način IZBRANO.

a) nastavev dneva v tednu in časa

- Vstopite v Stand-by in pritisnite tipko – za vsaj 3 s.

- Na zgornjem delu zaslona se bo pojavilo sporočilo »Set«.

- Da nastavite dan in čas držite tipko + pritisnjeno tako dolgo, da se na

zaslonu pojavi napis »TED« (glej sliko spodaj)

- Pritisnite Prog, da vstopite v način za urejanje.

- Utripajoča puščica kaže trenutno izbrani dan; s + in – izberite želeni dan.

- Še enkrat pritisnite Prog, da potrdite izbrani dan.

- Po tem je treba nastaviti še čas; na zaslonu je prikazan trenutno izbran

čas. S + in – izberete in potrdite pravi.

Minute – je enak postopek kot za ure. Izbrane vrednosti potrdite s pritiskom na gumb Prog.

- Po koncu nastavitve se termostat povrne v Stand by.

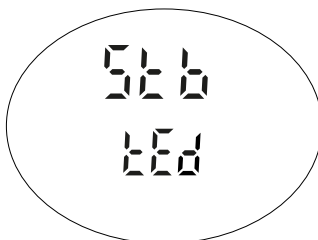

b) nastavev programa za način IZBRANO

- Vstopite v Stand by in držite tipko – vsaj 3 s.
- Na zgornjem delu zaslona se prikaže sporočilo »Set«.
- Da nastavite dan in čas pritisnite tipko + tako dolgo, da se na spodnjem delu ekrana pokaže sporočilo Prog (glej sliko spodaj).

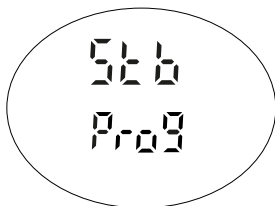

- Pritisnite tipko Prog, da vstopite v način za urejanje.
- Zdaj lahko določite časovno zaporedje za vsak dan v tednu. Postopek se začne z dnevom 1 in zeleno zaporedje se nastavi s + in -.
- Za vsako uro dneva je nato možno nastaviti ali temperaturo Udobje s pritiskom na +, ali temperaturo Noč s pritiskom na gumb – (glej sliko spodaj). Pritisnite Prog da potrdite vneseno nastavitve za dan 1 in nato ponovite postopek za preostalih 6 dni.

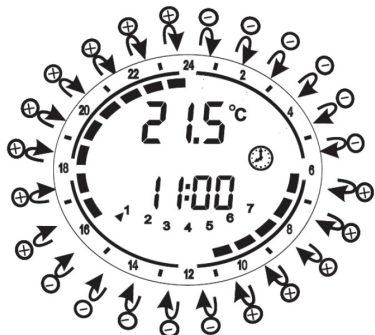

c) ZAŠČITA NASTAVITEV

Nastavitve je mogoče zakleniti, da se izognete morebitnim nenamernim spremembam. Za 3 s držite gumb Prog, tako zaklenete vse tipke razen tipke ON/Stand by. Na zaslonu je viden znak, ki kaže da so nastavitve zaklenjene. Da jih odklenete, znova držite gumb Prog za 3s. Znak na zaslonu izgine.



d) Funkcija za zaznavo odprtega okna

Ta funkcija omogoča zaznavo odprtega okna tako, da začuti nenadno znižanje temperature v prostoru. V takem primeru, naprava izklopi grelec za največ 30 min oz. do takrat, ko povišanje sobne temperature pokaže, da se je okno zaprlo. Da vklopite to funkcijo:

- Vstopite v Stand by
- Držite tipko + 3 s
- Pritisnite tipko + da vklopite oz izklopite funkcijo
- Pritisnite tipko Prog in se nato vrnite v Stand by
- Ko je ta funkcija omogočena, vidite znak na zaslonu.
- Ko naprava zazna potencialno odprto okno, znak na zaslonu začne utripati.

Funkcija vklopljena

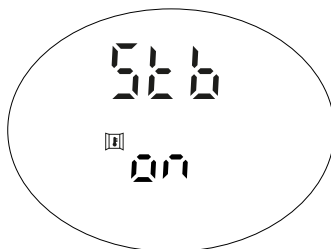

Funkcija izklopljena

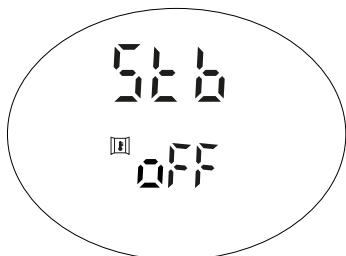

Pazite: V posameznih primerih se lahko zgodi, da naprava ne zazna odprtega okna.

- 1) Ko je prikazan simbol , je grelni element vklopljen.
- 2) Če zmanjka elektrike, se nastavitve v načinu IZBRANO ohranijo v spominu nekaj minut.

VYHLÁSENIE O ZHODE'

Spoločnosť Cordivari s.r.o. so sídlom v Morro D'Oro (Teramo), Zona Industriale Pagliare, týmto na základe svojej vlastnej zodpovednosti vyhlasuje, že elektrické radiátory určené pre domácnosti, uvedené v odseku č. 1, vyhovujú nasledujúcim normám:

EN IEC 60335-1:2023 + A11:2023
EN 60335-2-30:2009 + A11:2012 + A1:2020 + A12:2020 + A2:2022 + A13:2023
EN IEC 60335-2-43:2020 + A11:2020
EN IEC 61000-3-2:2019 + A1:2021 + A2:2025
EN 61000-3-3:2013 + A1:2019 + A2:2021
EN 61000-4-2:2025
EN 61000-4-3:2020
EN 61000-4-4:2012
EN 61000-4-5:2014 + A1:2017
EN 61000-4-6:2023
EN IEC 55014-1:2021
EN IEC 55014-2:2021
EN IEC 63000:2018

in zato izpolnjujejo bistvene zahteve evropskih direktiv in uredb:

- Directive 2014/35/EU (LVD)
- Directive 2014/30/EU (EMC)
- Directive 2012/19/EU (WEEE)
- Directive 2011/65/EU amended by 2015/863/EU and 2017/2102/EU (RoHS)
- Directive 2009/125/EC (ERP)
- Commission Regulation (EU) 2024/1103

Morro D'Oro li 15/05/2025

Cav. Ercole Cordivari
Amministratore unico

Ercole Cordivari

Informacije v skladu s točko 4.1.b Priloge II (Tab. 3) UREDBE (EU) 2024/1103 z dne 18. april 2024 v skladu z Direktivo 2009/125/ES

Kontaktne údaje:	CORDIVARI S.r.l. Zona industriale Pagliare 64020 Morro D'Oro (TE) Tel. +39 08580401 fax +39 085 8041418 www.cordivari.it info@cordivari.it				
Identifikatorji modela:	Výkony elektrických radiátorů uvedených v odseku č. 2: 300W / 400W / 500W / 600W / 700W / 900W / 1000W / 1200W				
Položka	Symbol	Hodnota	Jednotka	Položka	Jednotka
Tepelný výkon			Typ tepelného výkonu/ovládania izbovej teploty		
Nominálny tepelný výkon	P_{nom}	0,3/0,4/0,5/0,6 0,7/0,9/1,0/1,2	kW	Jeden stupeň tepelného výkonu, bez ovládania izbovej teploty	Nie
Minimálny tepelný výkon (orientačný)	P_{min}	N.D.	kW	Dva alebo viac manuálnych stupňov, bez ovládania izbovej teploty	Nie
Maximálny kontinuálny tepelný výkon	$P_{max,c}$	0,3/0,4/0,5/0,6 0,7/0,9/1,0/1,2	kW	S mechanickým termostatom na ovládanie izbovej teploty	Nie
Poraba energie			S elektronickým ovládaním izbovej teploty		
V izklopljenem načínú	P_0	N.D.	W	Elektronické ovládanie izbovej teploty + denný časovač	Nie
V načínú pripravenosti	P_{sm}	0,41 (Eco Design) 0,33 (Top)	W	Elektronické ovládanie izbovej teploty + týždenný časovač	Áno
V načínú neaktivity	P_{idle}	0,41 (Eco Design) 0,33 (Top)	W	Ďalšie možnosti ovládania	
V načínú pripravenosti v omrežju	P_{nsm}	N.D.	W	Ovládanie izbovej teploty s detekciou prítomnosti osôb	Nie
Način pripravenosti s príkazom informácií ali stanja			Áno	Ovládanie izbovej teploty s detekciou otvoreného okna	Áno
Sezonska energetska účinnosť ošreanva priestorov v aktivnem načínú (radiátor)	$\eta_{s,on}$	94%	-	S možnosťou diaľkového ovládania	Nie
Sezonska energetska účinnosť ošreanva priestorov v aktivnem načínú (grelnik brisač)	$\eta_{s,on}$	96%	-	S ovládaním prispôsobenia štartu	Nie
				S obmedzením počas pracovnej doby	Áno
				So senzormo čiernej žiarovky	Nie
				Funkcija samoučenia	Nie
				Natančnosť nadzorne naprave	Áno

1. Všeobecné upozornenia	64
1.1 Zodpovednosť výrobcu	65
1.2 Likvidácia odpadu	65
2. Všeobecné informácie	66
3. Technická charakteristika	67
4. Upozornenie pre koncového užívateľa	67
5. Upozornenie pre inštalujúceho technika	67
6. Pokyny pre inštaláciu do kúpeľne	67
7. Montáž na stenu	68
8. Zapojenie	68
9. Upozornenie	68
10. Výmena elektrických ponorných prvkov	68
11. Pokyny na ovládanie termostatu	68

SK - Návod na použitie

1. Všeobecné upozornenia

Vážený zákazník,

ďakujeme vám, že ste sa rozhodli pre náš výrobok. Pred inštaláciou a/alebo používaním spotrebiča si pozorne prečítajte pokyny.

- Odporúčame vám dodržať všetky úkony súvisiace s inštaláciou a nastaveniami, ktoré urobil kvalifikovaný personál.
- Povybalení výrobku kontrolujte jeho celistvosť. Pokiaľ by bol výrobok poškodený, požiadajte o pomoc servisné stredisko Cordivari.
- Pred akýmkoľvek zapojením sa uistite, že napätie siete zodpovedá napätiu uvedenému na štítku s charakteristikami, ktorý je na spotrebiči.
- Pri spotrebičoch triedy I sa uistíte, že elektrická sieť v domácnosti je správne uzemnená.
- Pokiaľ je elektrický napájací kábel poškodený, smie ho vymeniť iba pracovník výrobcu alebo pracovník autorizovaného servisu, prípadne osoba s podobnou kvalifikáciou, tým sa predíde každému riziku.
- UPOZORNENIE – Aby sa predišlo ohrozeniu malých detí, odporúča sa neinštalovať výrobok tak, aby bola najnižšia ohrevná rúrka bola vo výške aspoň 600 mm od zeme
- Deti vo veku od 3 do 8 rokov smú iba zapínať/vypínať spotrebič len v prípade, že je umiestnený alebo nainštalovaný v normálnej prevádzkovej pozícii v súlade s usmerneniami výrobcu a v prípade, že sú pod dozorom alebo boli poučené o bezpečnom používaní spotrebiča a chápu zodpovedajúce nebezpečenstvá. Deti vo veku od 3 do 8 rokov nesmú zariadenie pripájať do siete, nastavovať ho ani čistiť, či vykonávať používateľskú údržbu.
- UPOZORNENIE – Niektoré časti tohto výrobku sa môžu veľmi zahriať a spôsobiť popáleniny. Mimoriadny pozor dávajte v prítomnosti detí alebo bezbranných osôb.
- Deťom vo veku menej než 3 roky, pokiaľ nie sú pod dohľadom, nedovoľte priblížiť sa ku spotrebiču.
- Tento spotrebič môžu používať deti vo veku viac ako 8 rokov, ani

osoby s obmedzenými fyzickými, zmyslovými alebo rozumovými schopnosťami, ani osoby, ktoré nemajú potrebné skúsenosti s jeho obsluhou, pokiaľ nie sú pod dohľadom alebo ak neboli poučené o bezpečnom používaní spotrebiča a nepochopili súvisiace hroziace nebezpečenstvo.

- Deti musia byť pod dohľadom, aby sa zaistilo, že sa so spotrebičom nebudú hrať.
- Deti nesmú spotrebič čistiť ani na ňom vykonávať údržbu bez dohľadu.
- Neinštalujte prístroj priamo pod elektrickú zásuvku.
- Spotrebič neinštalujte v blízkosti záclon, iných horľavých materiálov, palív alebo nádob pod tlakom.
- **UPOZORNENIE** – Toto zariadenie nie je určené na používanie vo výškach nad 2000 m.

1.1 Zodpovednosť výrobcu

Výrobca odmieta akúkoľvek zodpovednosť za škody spôsobené osobami a vecami spôsobené pri:

- používaní spotrebiča na iný, než určený účel
- nedodržívaní predpisov v návode na použitie;
- nepovolené úprave čo aj jediného komponentu spotrebiča
- použitím neoriginálnych náhradných dielov

1.2 Likvidácia odpadu



Zariadenie sa musí na konci svojej životnosti likvidovať v špeciálnych zberných centrách pre recykláciu, pretože nepatrí medzi bežný odpad z domácností. V prípade výmeny sa môže radiátor zaslať distribútorovi. Takýmto správaním na konci životnosti výrobku umožňujeme chrániť životné prostredie a obmedziť používanie prírodných zdrojov. Symbol uvedený na výrobku upozorňuje na povinnosť odovzdať zariadenie na konci jeho životnosti na špeciálne zberné miesto, v súlade so Smernicou 2012/19/UE.

2. Všeobecné informácie

Pokyny uvedené v tomto návode na použitie sa vzťahujú na elektrické radiátory spoločnosti Cordivari, konkrétne na modely:

Výška [mm]	Šírka [mm]	Výkon [W]
CLAUDIA EL.		
DIGITÁLNYM IZBOVÝM TERMOSTATOM ECO DESIGN		
763	400	400
763	500	500
763	600	600
1195	400	600
1195	450	600
1195	500	700
1195	600	900
1411	400	700
1411	500	900
1411	600	900
1807	400	900
1807	500	900
1807	600	1200
NAIKE ST EL.		
DIGITÁLNYM IZBOVÝM TERMOSTATOM ECO DESIGN		
965	580	500
1245	580	600
1525	580	700
1805	580	900
FEDERICA DX/SX		
DIGITÁLNYM IZBOVÝM TERMOSTATOM ECO DESIGN		
878	500	400
878	600	500
1214	500	600
1214	600	700
1550	500	700
1550	600	700
1886	500	900
1886	600	1000
LUCY 18 EL.		
DIGITÁLNYM IZBOVÝM TERMOSTATOM ECO DESIGN		
760	480	500
1160	480	700
1410	480	900
1885	480	1200
GLORIA 22 EL. CHROMEO		
DIGITÁLNYM IZBOVÝM TERMOSTATOM ECO DESIGN		
790	430	300
1150	580	600
1500	580	700
1750	580	900
DORY EL.		
DIGITÁLNYM IZBOVÝM TERMOSTATOM ECO DESIGN		
784	500	500

1120	500	700
1512	500	900
1848	600	1200
KELLY 5010 EL. DX/SX		
DIGITÁLNYM IZBOVÝM TERMOSTATOM ECO DESIGN		
864	500	500
864	600	600
1312	500	700
1536	500	900
1760	600	1200
ELEN 18 EL.		
DIGITÁLNYM IZBOVÝM TERMOSTATOM ECO DESIGN		
760	480	300
1410	480	500
1885	530	700
SANDY EL.		
DIGITÁLNYM IZBOVÝM TERMOSTATOM ECO DESIGN		
735	500	300
1155	500	400
1295	500	600
1715	500	700
LEILA EL.		
DIGITÁLNYM IZBOVÝM TERMOSTATOM ECO DESIGN		
1150	500	300
1515	500	500
1750	500	600
STEFANIA EL.		
DIGITÁLNYM IZBOVÝM TERMOSTATOM TOP		
1120	500	400
1435	500	500
1855	500	700
LISA 22/LISA 22 BLACK EL.		
DIGITÁLNYM IZBOVÝM TERMOSTATOM ECO DESIGN		
700	400	300
700	500	400
1160	400	400
1160	450	500
1160	500	600
1385	400	500
1385	500	700
1732	500	900
LISA 22 EL. CROMATO		
DIGITÁLNYM IZBOVÝM TERMOSTATOM ECO DESIGN		
700	400	300
1160	400	300
1160	450	300
1160	500	400
1385	400	400
1385	500	500
1385	550	600
1732	500	600

ROBERTA EL.		
DIGITÁLNYM IZBOVÝM TERMOSTATOM ECO DESIGN		
700	400	300
700	500	400
1238	400	500
1238	450	600
1238	500	600
1496	400	700
1496	500	700
1775	500	900
ROBERTA EL. CROMATO		
DIGITÁLNYM IZBOVÝM TERMOSTATOM ECO DESIGN		
1238	400	300
1238	450	400
1238	500	400
1496	400	400
1496	500	500
1775	500	600
KELLY 18 EL. DX/SX		
DIGITÁLNYM IZBOVÝM TERMOSTATOM TOP		
1240	500	500
1420	500	600
JACKY EL.		
DIGITÁLNYM IZBOVÝM TERMOSTATOM TOP		
990	500	500
1260	500	600
1780	500	900
FRAME/FRAME INOX EL.		
DIGITÁLNYM IZBOVÝM TERMOSTATOM TOP		
1201	501	700
1425	511	900
1425	561	1000
1817	561	1200
ANDREA EL.		
DIGITÁLNYM IZBOVÝM TERMOSTATOM TOP		
990	500	500
1200	500	600
1410	500	700
CELINE EL. DX/SX		
DIGITÁLNYM IZBOVÝM TERMOSTATOM TOP		
1163	500	400
1618	500	500
1828	500	600

3. Technická charakteristika

tandardná verzia elektrických radiátorov Cordivari :

- Trieda izolácie I
- Ochrana: IP 44
- Nastavenie vnútorného prevádzkového termostatu 90 - 100°C
- Nastavenie bezpečnostných poistiek proti prehriatiu na 152°C

Výrobca aplikuje do radiátorov presne určené množstvo špeciálnej kvapaliny, ktorá zabezpečuje prenos tepla. Ak

ktorákoľvek z kvapalín vyteká, je potrebné uviesť radiátor do optimálneho prevádzkového stavu, a to buď výrobcom, osobou poverenou výrobcom alebo osobou s príslušnou kvalifikáciou, aby sa zabezpečilo, že prevádzkové a bezpečnostné podmienky budú riadne obnovené.

4. Upozornenie pre koncového užívateľa

Pre čistenie farebných radiátorov používajte výlučne hladkú tkaninu navlhčenú vo vode.

Pre čistenie radiátorov z nehrdzavejúcej ocele používajte hladkú tkaninu navlhčenú vo vode a metylalkohole zriedeným na 50%. Nepoužívajte čistiace prostriedky ani agresívne látky. Vyhýbajte sa použitiu kyslých alebo zásaditých roztokov, priemyselných chemikálií alebo iných látok, koróznym alebo drsným materiálom (bielidlám, amoniaku, sóde...). Nepoužívajte drsné špongie alebo tkaniny.

5. Upozornenie pre inštalujúceho technika

Zakúpený výrobok podlieha všeobecným záručným podmienkam, tak, ako je uvedený v platnom oficiálnom katalogu spoločnosti Cordivari. Záruka začína plynúť dňom dodania a stáva sa neplatnou, ak sa údaje o výrobnéj položke zmenili a/alebo odstránili. Záruka bude priznaná až po preskúmaní chýb a ich prípadných príčin. Materiál, ktorý sa má vymeniť alebo opraviť, sa musí dodať do skladu predajcu. Povinnosť poskytnúť

záruku podlieha podmienkam a požiadavkám uvedeným nižšie. Radiátor nebol poškodený počas prepravy, manipulácie alebo inštalácie a akékoľvek opravy a/alebo úpravy boli vykonané treťou stranou, ak nie výhradne osobou poverenou výrobcom. Pred inštaláciou sa materiál skladoval v dobrých podmienkach a bol chránený pred počasím. Inštaláciu výrobku vykonal kvalifikovaný personál v súlade s týmito pokynmi a v súlade so všetkými bezpečnostnými pravidlami o zariadení, národnými aj regionálnymi. Radiátory neumiestňujte v miestnostiach, kde sa môžu nachádzať výpary s obsahom chlóru alebo korózných látok, ako napr. plavárne, sauny, kúpele s kaďami.

6. Pokyny pre inštaláciu do kúpeľne

Pri inštalácii do kúpeľne sa musia starostlivo dodržiavať národné pravidlá o inštalácii elektrických zariadení v kúpeľni. Elektrické radiátory sa musia inštalovať mimo zóny 1 a 2. Elektrické vypínače a ovládacie prvky musia byť povinne umiestnené v zóne 3, aby sa na ktorúkoľvek elektrické ovládacie centrum nedalo dočiahnuť priamo zo sprchy alebo vane.

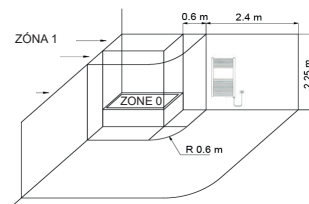

Radiátor namontujte tak, aby minimálna vzdialenosť medzi podlahou a termostatom bola 250 mm a uistite sa, že v minimálnej vzdialenosti 100 mm od prístroja sa nenachádzajú žiadne prekážky.

7. Montáž na stenu

Pri montáži elektrického radiátora na stenu je potrebné dodržiavať pokyny uvedené na obale upevňovacích podpier. Ak je radiátor v správnej polohe, rezistor sa nachádza v spodnej časti vpravo.

Radiátor sa nikdy nesmie montovať na stenu tak, aby bol rezistor obrátený smerom nahor alebo v akomkoľvek inom smere ako smerom nadol, nakoľko počas prevádzky môže dôjsť k nenapraviteľnému poškodeniu vyhrievacieho prvku v rezistore. Radiátor nikdy neumiestňujte pred elektrickú zásuvku. Uistite sa, že rezistor nie je nikdy v prevádzke, ak nie je úplne ponorený.

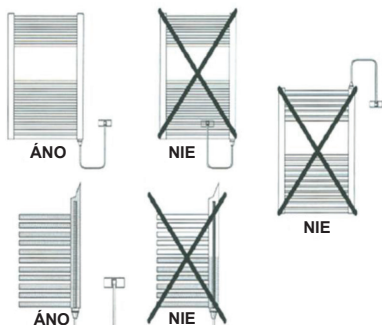

8. Zapojenie

Všetky modely elektrických radiátorov Cordivari sú vybavené silovým káblom kompatibilným s vopred namontovanou zástrčkou typu Schuko. Pred zapojením sa uistite, či menovité napätie prístroja (230 V) korešponduje s napätím siete a z dôvodu vlastného zabezpečenia sa taktiež skontrolujte, či je zásuvka na stene riadne uzemnená v súlade so súčasnými nariadeniami a či môže privádzať menovitý prúd potrebný na prevádzku zvoleného modelu pri jeho plnom výkone.

9. Upozornenie

Pri bežnej prevádzke je povrch radiátora veľmi horúci. Je normálne, že spodné rúrky sa nezohrievajú. Zohrievajte iba uteráky, ktoré boli vyprané vo vode. Rezistory na elektrických radiátoroch nesmú byť nikdy v prevádzke, ak radiátory nie sú napustené kvapalinou, a preto pripojenia k radiátoru nesmú byť nikdy otvorené. V prípade náhodného prehriatia a/alebo nevhodného používania sa môže obvod rezistora prerušiť. V takom prípade sa rezistor už nesmie používať a je potrebné ho vymeniť.

10. Výmena elektrických ponorných prvkov

Z dôvodu predchádzania rizikám môže rezistor vymeniť výhradne výrobca alebo osoba s primeranou kvalifikáciou.

11. Pokyny na ovládanie termostatu

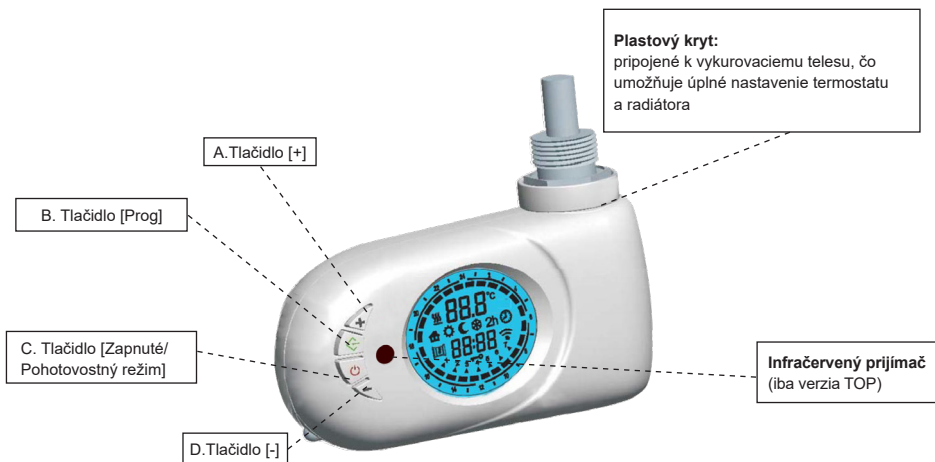

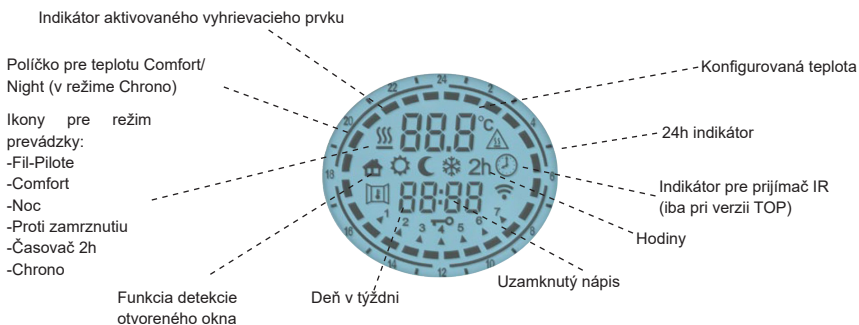
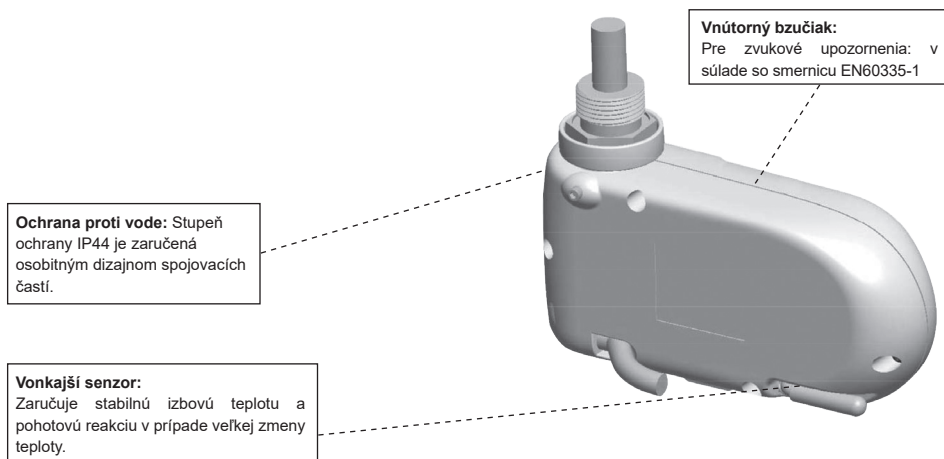

a. Zapnuté / Pohotovostný režim

Pre zapnutie alebo uvedenie zariadenia do pohotovostného režimu stlačte kláves [Zapnuté/Pohotovostný režim]. Po aktivovaní zariadenia sa na dolnej časti displeja zobrazí aktuálny čas, zatiaľ čo v jeho hornej časti sa zobrazí konfigurovaný prevádzkový režim a teplota.

Počas pohotovostného režimu sa na displeji zobrazí aktuálny čas, deň v týždni a správa „Stb“.

POZNÁMKA: Pri uvedení do pohotovostného režimu zariadenie pípe dvakrát za sebou po 0,5 s.

Pri aktivovaní pípe zariadenie jedenkrát na 1s.

Příklad režimu "Comfort"



Priklad pohotovostného režimu.**b. Režim „Comfort“ a „Noc“**

Nastaviť sa dajú dve rôzne úrovne teploty:

- TEPLOTA COMFORT sa dá nastaviť pre režimy „Chrono“, „Fil-Pilote“ a „Comfort“;

- TEPLOTA NOC sa dá nastaviť pre režimy „Noc“ a „Chrono“. Požadovaná teplota sa nastavuje stlačením tlačidiel [+] a [-]. Rozsah konfigurovateľnej teploty je 7°C - 30°C.

DÔLEŽITÉ!

Teplota v režime „Noc“ musí byť nižšia ako teplota v režime „Comfort“. Z toho dôvodu sa teplota v režime „Noc“ môže nastaviť na hodnotu medzi 7°C a konfigurovanou teplotou v režime „Comfort“ – 0,5°C.

c. Obsluha zariadenia

Pre výber požadovaného prevádzkového režimu stlačte tlačidlo [Prog]. Podľa nasledovnej tabuľky ikona na displeji ukáže vybraný prevádzkový režim:

				2h	
Fil-Pilote	Comfort	Noč	Protí zamrznutiu	Časovač	Chrono

K dispozícii sú ďalšie špeciálne funkcie:

Funkcia Detekcia otvoreného okna	
Ikona pre zamknutie kľúčov	

Režim Fil-Pilote

Tento režim platí iba v prítomnosti signálu Fil-Pilote, v inom prípade bude jednotka fungovať nepretržite v režime „Comfort“.

Režim Comfort

Režim „Comfort“ udržiava stálu izbovú teplotu na zvolenej hodnote. Tento prevádzkový režim nastavte nasledovne:

-Tlačte tlačidlo [Prog],kým sa na displeji nezobrazí ikona „Comfort“.

-Tlačidlami [+] a [-] nastavte požadovanú teplotu a počkajte, kým teplota na displeji prestane blikať.

Režim Noc

Tento režim umožňuje úsporu energie v noci, alebo pri nedo-

stačnom používaní priestorov, v ktorých je nainštalované zariadenie. V režime „Noc“ sa nastavuje nižšia hodnota teploty ako je hodnota teploty v režime „Comfort“.

Tento prevádzkový režim sa odporúča nastaviť počas noci alebo v čase, keď miestnosť nie je obývaná 2 hodiny a dlhšie.

- Tlačte tlačidlo [Prog],kým sa na displeji nezobrazí ikona „Noc“.

-Tlačidlami [+] a [-] nastavte požadovanú

Režim Protí Zamrznutiu

Teplota v režime „Protí zamrznutiu“ sa viaže na 7°C. Zariadenie aktivuje vyhrievací prvok, ak izbová teplota klesne pod 7°C. Prevádzkový režim sa odporúča nastaviť v čase, keď miestnosť nie je niekoľko dní obývaná. Tlačte tlačidlo [Prog],kým sa na displeji nezobrazí ikona „Protí zamrznutiu“.

Režim 2H Časovač

Režim „2h časovač“ je možné využiť vtedy, ak chcete rýchlo zohriať miestnosť alebo urýchliť sušenie uterákov.

- Tlačte tlačidlo [Prog],kým sa na displeji nezobrazí ikona „2h“. Zariadenie sa aktivuje na maximálny výkon na 2 hodiny až po dosiahnutí maximálnej izbovej teploty 30°C.

Režim „2h časovač“ sa automaticky po 2 hodinách deaktivuje a zariadenie sa vráti do predtým nastaveného prevádzkového režimu. Stlačením tlačidla [Prog] môže užívateľ jednoducho kedykoľvek prepnúť iný prevádzkový režim..

Režim Chrono

Tento prevádzkový režim umožňuje užívateľovi konfigurovať rôzne hodnoty teplot pre každú hodinu každého dňa v týždni. Preto sa teploty „Comfort“ a „Noc“ a ich príslušné časové intervaly dajú naprogramovať.

- Pre aktiváciu tejto funkcie stlačte tlačidlo [Prog],kým sa na displeji nezobrazí ikona „Chrono

Programovanie režimu „Chrono“

a) Nastavenie času a aktuálneho dňa v týždni

- Zariadenie uveďte do pohotovostného režimu a stlačte tlačidlo [-] najmenej 3 sekundy.

- Zariadenie uveďte do pohotovostného režimu a stlačte tlačidlo [-] najmenej 3 sekundy.

- V hornej časti displeja sa zobrazí správa „Set“.

- Pre nastavenie dňa a času stlačte tlačidlo [+], kým sa v spodnej časti displeja nezobrazí správa „TED“ (pozri obrázok dole).

- Pre vstup do editačného režimu stlačte tlačidlo [Prog].

- Blikajúca šípka naznačuje aktuálne zvolený deň: stlačením tlačidiel [+]/[-] nastavte požadovaný deň.

- Pre potvrdenie zvoleného dňa stlačte opäť tlačidlo [Prog].

Potom sa spustí program pre vloženie času a na displeji sa zobrazí aktuálny zvolený čas. „Hodiny“: Pre nastavenie správnej hodiny použite tlačidlá [+] a [-] a zvolenú hodnotu potvrdte stlačením tlačidla. Minúty: Ten istý postup ako pre nastavenie hodín. Zvolenú hodnotu potvrdte stlačením tlačidla [Prog].

- Na konci programu sa termostat vráti do pohotovostného režimu.

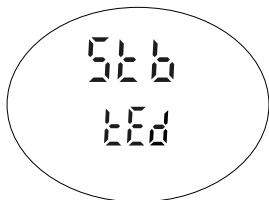

b) Nastavenie programu pre "Chrono"

- Prístroj prepnete do pohotovostného režimu a stlačte tlačidlo [-] aspoň 3 sekundy.
- V hornej časti displeja sa zobrazí „Set“.
- Ak chcete nastaviť dátum a čas, stlačte tlačidlo [+], kým sa nezobrazí v dolnej časti displeja sa nezobrazí „Prog“ (pozri obrázok nižšie).
- Stlačením tlačidla [Prog] vstúpite do režimu úprav.
- Teraz môžete určiť časovú os pre každý deň v týždni. program začína dňom 1 a môžete zmeniť požadované poradie tlačidlami [+] a [-]. Pre každú hodinu dňa môžete zadať teplotu „Comfort“ (na displeji) zobrazí sa kompletným rámcikom) stlačením tlačidla [+] alebo teploty "Noc"(prázdne políčko) stlačením tlačidla [-] (pozri obrázok nižšie). konfiguráciu pre deň 1 potvrdíte stlačením tlačidla [Prog] a ten istý postup zopakujete pre ďalších zostávajúcich 6 dní v týždni.

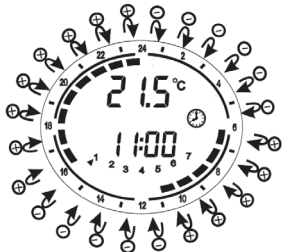
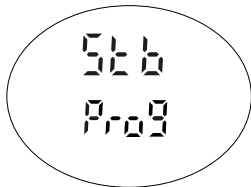

Zamknutie klávesov

Aby ste predišli neúmyselnej modifikácii jednotlivých nastavení, je možné na zariadení zamknúť tlačidlá. Pre zamknutie všetkých tlačidiel okrem tlačidla [Zapnuté/Pohotovostný režim] stlačte spolu tlačidlá [PROG] na 3 sekundy. Na displeji sa aktivuje ikona pre zamknutie klávesov. Ak chcete tlačidlá opäť

odmknúť, stlačte znovu spolu tlačidlá [PROG] na 3 sekundy. Ikona pre zamknutie klávesov sa z displeja stratí. "Zamknutie klávesov" napríklad počas "Pohotovostného" režimu

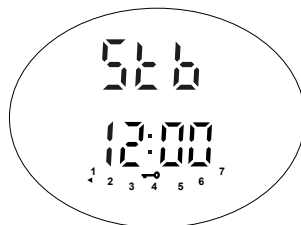

Funkcia pre „detekciu otvoreného okna“

Funkcia pre „detekciu otvoreného okna“ umožňuje detegovanie otvoreného okna zosnímaním náhleho poklesu teploty v miestnosti. V takom prípade zariadenie deaktivuje vyhrievací prvok na maximálne 30 minút alebo až kým zvýšenie izbovej teploty nepoukáže na to, že okno bolo zatvorené.

Pre aktiváciu tejto funkcie:

- Zariadenie uveďte do pohotovostného režimu.
- Stlačte tlačidlo [+] na 3 sekundy.
- Pre aktiváciu/deaktiváciu funkcie stlačte tlačidlo [+].
- Pre vykonanie funkcie a pre návrat do pohotovostného režimu stlačte tlačidlo [Prog]. Ak je táto funkcia aktivovaná, na displeji svieti ikona „otvorené okno“. Ak zariadenie zdeteguje, že okno je potenciálne otvorené, ikona „otvorené okno“ začne blikať. Ak je funkcia deaktivovaná, ikona „otvorené okno“ sa na displeji nezobrazuje.

Funkcia aktivovaná

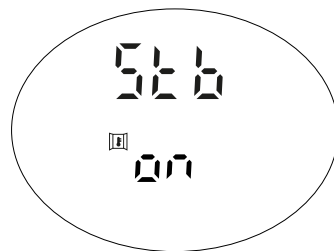

Funkcia dektivovaná

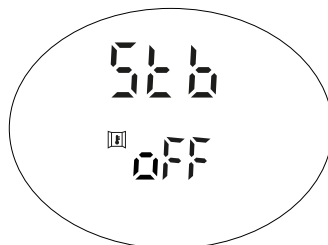

Poznámka: Zariadenie môže nesprávne zdetegovať otvorené okno, napr. ak je termostat umiestnený v izolovanom priestore miestnosti a ďaleko od prúdenia vzduchu, alebo ak je termostat umiestnený v blízkosti vonkajšieho vykurovacieho prvku, alebo ak je zmena teploty v miestnosti veľmi malá.

Poznámka č. 1 : Ak je zapnutý symbol , vyhrievací prvok je aktivovaný.

Poznámka č. 2: V prípade výpadku elektrickej energie zostávajú nastavenia v režime „Chrono“ (aktuálny deň v týždni, aktuálny čas, denný program týždňa) uchované v pamäti na niekoľko minút.

Iba pre verzie TOP:

Diaľkové ovládanie (doplnkové vybavenie)

Elektronické ovládanie sa vykonáva prostredníctvom IR prijímača umiestneného vo vnútri zariadenia. Z toho dôvodu je možné ovládať vykurovacie teleso diaľkovým ovládaním (doplnkové vybavenie). Všetky vyššie uvedené „palubné“ funkcie sú dostupné aj na diaľkovom ovládaní.

Ikona  signalizuje, že signál z diaľkového ovládania sa práve prijíma.

VYHLÁSENIE O ZHODE'

Spoločnosť Cordivari s.r.o. so sídlom v Morro D'Oro (Teramo), Zona Industriale Pagliare, týmto na základe svojej vlastnej zodpovednosti vyhlasuje, že elektrické radiátory určené pre domácnosti, uvedené v odseku č. 1, vyhovujú nasledujúcim normám:

EN IEC 60335-1:2023 + A11:2023
EN 60335-2-30:2009 + A11:2012 + A1:2020 + A12:2020 + A2:2022 + A13:2023
EN IEC 60335-2-43:2020 + A11:2020
EN IEC 61000-3-2:2019 + A1:2021 + A2:2025
EN 61000-3-3:2013 + A1:2019 + A2:2021
EN 61000-4-2:2025
EN 61000-4-3:2020
EN 61000-4-4:2012
EN 61000-4-5:2014 + A1:2017
EN 61000-4-6:2023
EN IEC 55014-1:2021
EN IEC 55014-2:2021
EN IEC 63000:2018

a preto vyhovujú základným požiadavkám smerníc a nariadení Európskej únie:

- Directive 2014/35/EU (LVD)
- Directive 2014/30/EU (EMC)
- Directive 2012/19/EU (WEEE)
- Directive 2011/65/EU amended by 2015/863/EU and 2017/2102/EU (RoHS)
- Directive 2009/125/EC (ERP)
- Commission Regulation (EU) 2024/1103

Morro D'Oro li 15/05/2025

Cav. Ercolo Cordivari
Amministratore unico

Ercolo Cordivari

**Informácie podľa Prílohy II bodu 4.1.b (Tab. 3) k NARIADENIU (EÚ) 2024/1103 z 18.
apríla 2024, v súlade so Smernicou 2009/125/ES**

Kontaktné údaje:	CORDIVARI S.r.l. Zona industriale Pagliare 64020 Morro D'Oro (TE) Tel. +39 08580401 fax +39 085 8041418 www.cordivari.it info@cordivari.it				
Identifikátory Model:	Vývody elektrických radiátorov uvedených v odseku 2: 300W / 400W / 500W / 600W / 700W / 900W / 1000W / 1200W				
Položka	Symbol	Hodnota	Jednotka	Dato	Jednotka
Nominálny tepelný výkon				Typ tepelného výkonu/regulácie teploty v miestnosti:	
Minimálny tepelný výkon (orientačný)	P_{nom}	0,3/0,4/0,5/0,6 0,7/0,9/1,0/1,2	kW	Jeden stupeň tepelného výkonu, bez ovládania izbovej teploty	Nie
Maximálny kontinuálny tepelný výkon	P_{min}	N.D.	kW	Dva alebo viac manuálnych stupňov, bez ovládania izbovej teploty	Nie
Maximálny kontinuálny tepelný výkon	$P_{max,c}$	0,3/0,4/0,5/0,6 0,7/0,9/1,0/1,2	kW	S mechanickým termostatom na ovládanie izbovej teploty	Nie
Spotreba energie				S elektronickým ovládaním izbovej teploty	Nie
V režime vypnutia	P_0	N.D.	W	Elektronické ovládanie izbovej teploty + denný časovač	Nie
V pohotovostnom režime	P_{sm}	0,41 (Eco Design) 0,33 (Top)	W	Elektronické ovládanie izbovej teploty + týždenný časovač	Áno
V neaktívnom režime	P_{idle}	0,41 (Eco Design) 0,33 (Top)	W	Ďalšie možnosti ovládania	
V sieťovom pohotovostnom režime	P_{nsm}	N.D.	W	Ovládanie izbovej teploty s detekciou prítomnosti osôb	Nie
Pohotovostný režim so zobrazením informácií alebo stavu			Áno	Ovládanie izbovej teploty s detekciou otvoreného okna	Áno
Sezónna energetická účinnosť vykurovania miestnosti v aktívnom režime (vykurovací panel)	$\eta_{s,on}$	94%	-	S možnosťou diaľkového ovládania	Nie
Sezónna energetická účinnosť vykurovania miestnosti v aktívnom režime (sušič uterákov)	$\eta_{s,on}$	96%	-	S ovládaním prispôsobenia štartu	Nie
				S obmedzením počas pracovnej doby	Áno
				So senzormom čiernej žiarovky	Nie
				Funkcia samoučenia	Nie
				Presnosť riadiaceho zariadenia	Áno

1. Загальні попередження	76
1.1 відповідальність виробника	77
1.2 Утилізація	77
2. Загальна інформація	78
3. Технічні характеристики.....	79
4. Повідомлення для кінцевого користувача.....	79
5. Повідомлення для монтажника	79
6. Інструкція зі встановлення у ванній кімнаті	79
7. Встановлення на стіні	80
8. Підключення до електромережі	80
9. Застереження	80
10. Заміна електричного занурювального резистора	80
11. Інструкції з використання термостату	80

УК - Інструкції

1. Загальні попередження

Шановний користувачу,

Дякуємо за те, що обрали виріб нашої компанії. Уважно прочитайте інструкції перед встановленням та / або використанням приладу. Рекомендовано, щоб усі роботи з монтажу та налаштування виконував кваліфікований персонал

- Перш ніж виконати будь-яке підключення, переконайтесь, що напруга в мережі відповідає напрузі, вказаній на етикетці, розміщеній на приладі.
- Після виймання виробу з упаковки перевірте його цілісність. Якщо виріб пошкоджений, не використовуйте його та зверніться до мережі технічної підтримки компанії Cordivari.
- Для приладів класу I переконайтесь, що домашня електрична система заземлена належним чином.
- Якщо кабель живлення пошкоджений, зверніться до виробника або до служби технічної підтримки для його заміни або, в будь-яких обставинах, для уникнення будь-якого ризику експлуатацію приладу повинна здійснювати особа з аналогічною кваліфікацією.
- **П О П Е Р Е Д Ж Е Н Н Я .** Щоб уникнути небезпеки для маленьких дітей,

рекомендується встановлювати виріб таким чином, щоб найнижча нагрівальна трубка знаходилася на висоті не нижче 600 мм від підлоги.

- Дітям у віці від 3 до 8 років дозволяється тільки вмикати та вимикати прилад, за умови що він розташований чи встановлений у нормальній передбаченій робочій позиції і що за ними доглядають або їх навчили безпечному використанню приладу і вони розуміють ризики, пов'язані з ним. Діти у віці від 3 до 8 років не повинні підключати, регулювати та чистити прилад або виконувати його технічне обслуговування.
- **ПОПЕРЕДЖЕННЯ.** Деякі частини цього виробу можуть сильно нагріватися і спричиняти опік. Будьте особливо обережними у присутності дітей або вразливих людей. *Deřom vo veku menej než 3 roky, pokiaľ nie sú pod dohľadom, nedovoľte priblížiť sa ku spotrebiču.*
- Діти до 3-х років, які перебувають без нагляду, повинні знаходитись на безпечній відстані від приладу.
- Цей прилад не можуть

використовувати діти у віці 8 років і старше та особи з обмеженими фізичними, сенсорними або розумовими здібностями, з браком досвіду або необхідних знань, якщо вони не перебувають під наглядом або їм не надано інструкції з використання приладу в безпечний спосіб, а також не пояснено небезпечні чинники.

- Діти повинні перебувати під наглядом. Вони не повинні грати з приладом.
- Діти, які перебувають без нагляду, не повинні чистити та обслуговувати прилад.
- Не встановлюйте прилад безпосередньо під розеткою.
- Не встановлюйте прилад біля штор, інших легкозаймистих матеріалів, палива або місткостей під тиском.
- **ПОПЕРЕДЖЕННЯ** - Цей прилад не призначений для використання на висоті понад 2000 м.

1.1 відповідальність виробника

Виробник відмовляється від будь-якої відповідальності за шкоду, заподіяну людям та майну внаслідок:

- використання приладу не за призначенням;
- недотримання інструкцій користувача;
- втручання у будь-яку частину приладу;
- використання неоригінальних запчастин.

1.2 Утилізація



Після закінчення терміну служби цей пристрій потрібно надіслати в спеціалізований центр збирання відходів для вторинного перероблення, оскільки він не є звичайним побутовим сміттям. У разі проведення заміни на аналогічне обладнання радіатор можна відправити місцевому дистриб'ютору. Діючи таким чином після Цей символ на виробі вказує на те, що після закінчення терміну служби його потрібно обов'язково здавати в спеціальні центри збирання відходів відповідно до вимог Директиви 2012/19/UE.

2. Загальна інформація

Інструкція з експлуатації, наведена в цьому документі, призначена для електричних радіаторів Cordivari, зокрема, для таких моделей:

Висота [mm]	Ширина [mm]	Потужність [W]
CLAUDIA EL.		
ЦИФРОВИЙ КІМНАТНИЙ ТЕРМОСТАТ ECO DESIGN		
763	400	400
763	500	500
763	600	600
1195	400	600
1195	450	600
1195	500	700
1195	600	900
1411	400	700
1411	500	900
1411	600	900
1807	400	900
1807	500	900
1807	600	1200
NAIKE ST EL.		
ЦИФРОВИЙ КІМНАТНИЙ ТЕРМОСТАТ ECO DESIGN		
965	580	500
1245	580	600
1525	580	700
1805	580	900
FEDERICA DX/SX		
ЦИФРОВИЙ КІМНАТНИЙ ТЕРМОСТАТ ECO DESIGN		
878	500	400
878	600	500
1214	500	600
1214	600	700
1550	500	700
1550	600	700
1886	500	900
1886	600	1000
LUCY 18 EL.		
ЦИФРОВИЙ КІМНАТНИЙ ТЕРМОСТАТ ECO DESIGN		
760	480	500
1160	480	700
1410	480	900
1885	480	1200
GLORIA 22 EL. CHROME		
ЦИФРОВИЙ КІМНАТНИЙ ТЕРМОСТАТ ECO DESIGN		
790	430	300
1150	580	600
1500	580	700
1750	580	900
DORY EL.		
ЦИФРОВИЙ КІМНАТНИЙ ТЕРМОСТАТ ECO DESIGN		
784	500	500

1120	500	700
1512	500	900
1848	600	1200
KELLY 5010 EL. DX/SX		
ЦИФРОВИЙ КІМНАТНИЙ ТЕРМОСТАТ ECO DESIGN		
864	500	500
864	600	600
1312	500	700
1536	500	900
1760	600	1200
ELEN 18 EL.		
ЦИФРОВИЙ КІМНАТНИЙ ТЕРМОСТАТ ECO DESIGN		
760	480	300
1410	480	500
1885	530	700
SANDY EL.		
ЦИФРОВИЙ КІМНАТНИЙ ТЕРМОСТАТ ECO DESIGN		
735	500	300
1155	500	400
1295	500	600
1715	500	700
LEILA EL.		
ЦИФРОВИЙ КІМНАТНИЙ ТЕРМОСТАТ ECO DESIGN		
1150	500	300
1515	500	500
1750	500	600
STEFANIA EL.		
ЦИФРОВИЙ КІМНАТНИЙ ТЕРМОСТАТ TOP		
1120	500	400
1435	500	500
1855	500	700
LISA 22/LISA 22 BLACK EL.		
ЦИФРОВИЙ КІМНАТНИЙ ТЕРМОСТАТ ECO DESIGN		
700	400	300
700	500	400
1160	400	400
1160	450	500
1160	500	600
1385	400	500
1385	500	700
1732	500	900
LISA 22 EL. CROMATO		
ЦИФРОВИЙ КІМНАТНИЙ ТЕРМОСТАТ ECO DESIGN		
700	400	300
1160	400	300
1160	450	300
1160	500	400
1385	400	400
1385	500	500
1385	550	600
1732	500	600

ROBERTA EL.		
ЦИФРОВИЙ КІМНАТНИЙ ТЕРМОСТАТ ECO DESIGN		
700	400	300
700	500	400
1238	400	500
1238	450	600
1238	500	600
1496	400	700
1496	500	700
1775	500	900
ROBERTA EL. CHROME		
ЦИФРОВИЙ КІМНАТНИЙ ТЕРМОСТАТ ECO DESIGN		
1238	400	300
1238	450	400
1238	500	400
1496	400	400
1496	500	500
1775	500	600
KELLY 18 EL. DX/SX		
ЦИФРОВИЙ КІМНАТНИЙ ТЕРМОСТАТ TOP		
1240	500	500
1420	500	600
JASKY EL.		
ЦИФРОВИЙ КІМНАТНИЙ ТЕРМОСТАТ TOP		
990	500	500
1260	500	600
1780	500	900
FRAME/FRAME INOX EL.		
ЦИФРОВИЙ КІМНАТНИЙ ТЕРМОСТАТ TOP		
1201	501	700
1425	511	900
1425	561	1000
1817	561	1200
ANDREA EL.		
ЦИФРОВИЙ КІМНАТНИЙ ТЕРМОСТАТ TOP		
990	500	500
1200	500	600
1410	500	700
CELINE EL. DX/SX		
ЦИФРОВИЙ КІМНАТНИЙ ТЕРМОСТАТ TOP		
1163	500	400
1618	500	500
1828	500	600

3. Технічні характеристики

Стандартний варіант виконання електричних радіаторів Cordivari:

- Ізоляція класу I.
- Рівень захисту IP 44.
- Внутрішній робочий термостат налаштований на 90–100 °C
- Запобіжники для захисту від перегрівання налаштовані на 152 °C.

Ці радіатори заповнені на заводі-виробнику чітко визначеною кількістю спеціальної рідини, що забезпечує передавання теплової енергії. Якщо будь-яка із цих рідин витече, робочі характеристики радіатора потрібно відновити, щоби забезпечити належні умови експлуатації та відповідний рівень безпеки — це має зробити виробник, особа, яку він уповноважив, або спеціаліст, який володіє необхідною кваліфікацією.

4. Повідомлення для кінцевого користувача

Для очищення кольорових радіаторів можна використовувати тільки неабразивну тканину, змочену водою. Для очищення радіаторів із нержавіючої сталі можна використовувати неабразивну тканину, змочену водою та метиловим спиртом, розбавленим до концентрації 50%. Не використовуйте для цього мийні засоби та агресивні речовини. Уникайте застосування будь-яких кислотних або лужних розчинів, промислових хімічних або інших речовин, корозійних або абразивних матеріалів (рідину для відбілювання, аміак, сода тощо). Не використовуйте абразивні губки або серветки.

5. Повідомлення для монтажника

Придбаний продукт охоплюється дією загальних правил надання гарантії, які вказані в офіційному каталозі компанії Cordivari. Гарантійний термін починається з моменту поставки виробу та анулюється, якщо ідентифікаційна етикетка виробничої партії була змінена та (або) видалена. Гарантія набуває чинності після перевірки недоліків та усунення причин їхнього виникнення. У разі необхідності проведення заміни або ремонту виробу, його потрібно доставити на склад компанії, що здійснює роздрібну торгівлю. Виконання гарантійних зобов'язань залежить від умов роботи та вимог, наведених нижче. Радіатор не був пошкоджений під час транспортування, проведення вантажно-розвантажувальних операцій або монтажу, і будь-які ремонтні роботи та (або) внесення змін у конструкцію обладнання не були виконані третьою стороною, якщо це не був отриманий явний дозвіл із боку виробника. Перед проведенням монтажу виріб зберігався в належних умовах та був захищений від впливу несприятливих погодних умов. Монтаж цього пристрою мають виконувати кваліфіковані спеціалісти з дотриманням цих інструкцій, а також усіх державних та місцевих правил техніки безпеки. Не встановлюйте радіатори в приміщеннях, де присутні пари хлору або інших агресивних речовин (наприклад, у саунах басейнів, гідромасажних ваннах).

6. Інструкція зі встановлення у ванній кімнаті

Монтаж електрообладнання у ванній кімнаті потрібно виконувати із суворим дотриманням державних норм. Електричні радіатори необхідно встановлювати поза межами зон 1 і 2. електричний вимикач та елементи управління обов'язково мають бути розташовані в зоні 3, щоби жоден електричний контрольний пристрій не був доступний нікому іншому, окрім особи, яка приймає душ або ванну.

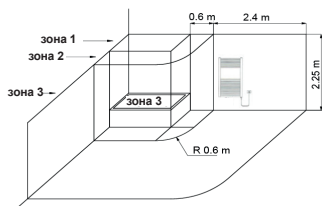

7. Встановлення на стіні

Електричні радіатори потрібно розміщувати на стіні відповідно до інструкції, наведених на упаковці монтажних опорних елементів. У належному положенні радіатора резистор розташовується в його нижній правій частині. Радіатор у жодному разі не можна встановлювати в положенні, коли його резистор спрямований вгору або в будь-якому напрямку (окрім напрямку вниз), оскільки в такій ситуації нагрівальний елемент у самому резисторі під час експлуатації отримає пошкодження, яке не можна буде усунути. Ніколи не встановлюйте радіатор перед розеткою. Переконайтеся в тому, що резистор не працює, якщо він повністю не занурений у рідину.

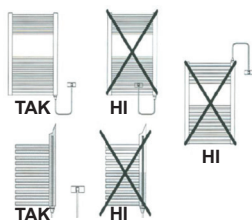

8. Підключення до електромережі

У комплект постачання всіх моделей електричного радіатора Cordivari входить силовий кабель, оснащений попередньо зібраною штепсельною вилкою Shuko. Перед підключенням перевірте, чи відповідає номінальна напруга пристрою (230 В) напрузі в мережі, а також переконайтеся в тому, що настінна розетка належним чином заземлена відповідно до чинних норм і що вона може розрахована на номінальну силу струму, що виникає під час роботи обраної моделі радіатора на повну потужність.

9. Застереження

Під час нормальної роботи радіатор його поверхня дуже сильно нагрівається. Нижні труби не нагріваються — це нормально. Для очищення можна використовувати тільки теплий рушник, випраний у воді. Резистори на електричних радіаторах ніколи не мають працювати, якщо пристрій не був заповнений рідиною. Тому з'єднання на самому радіаторі не можна від'єднувати. У разі випадкового перегрівання та (або) неналежного використання ланцюг резистора може бути розірваний. Після цього резистор більше не можна використовувати, і його потрібно замінити.

10. Заміна електричного занурювального резистора

Якщо потрібно замінити резистор, щоб уникнути будь-яких ризиків, цю операцію має виконувати лише виробник/особою, яка володіє відповідною кваліфікацією.

11. Інструкції з використання термостату

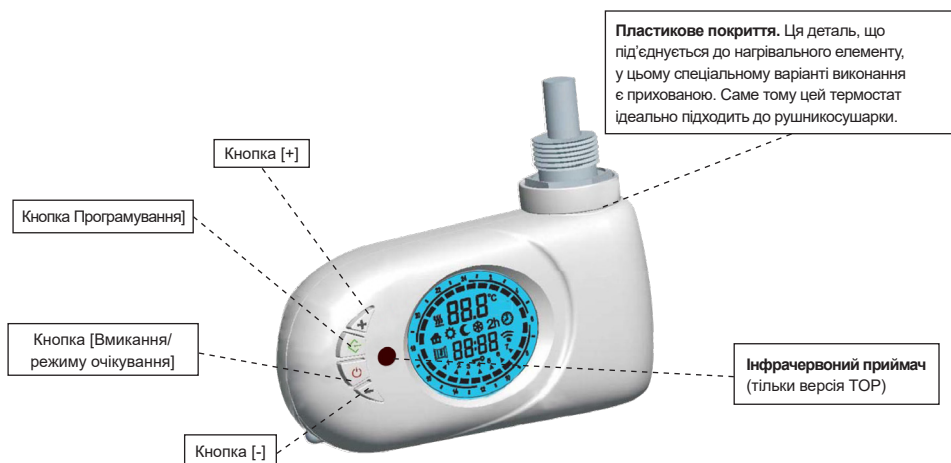

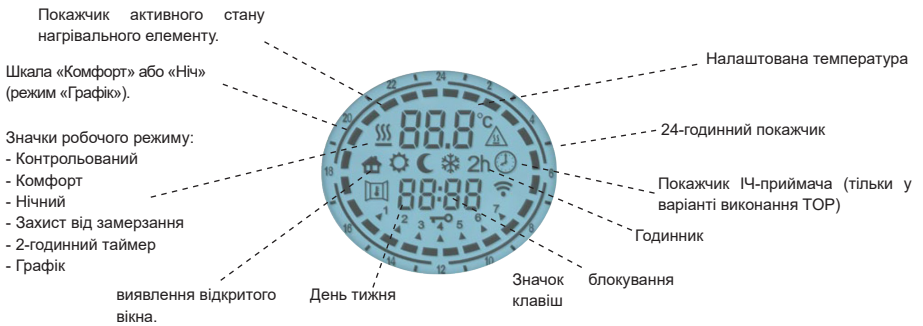
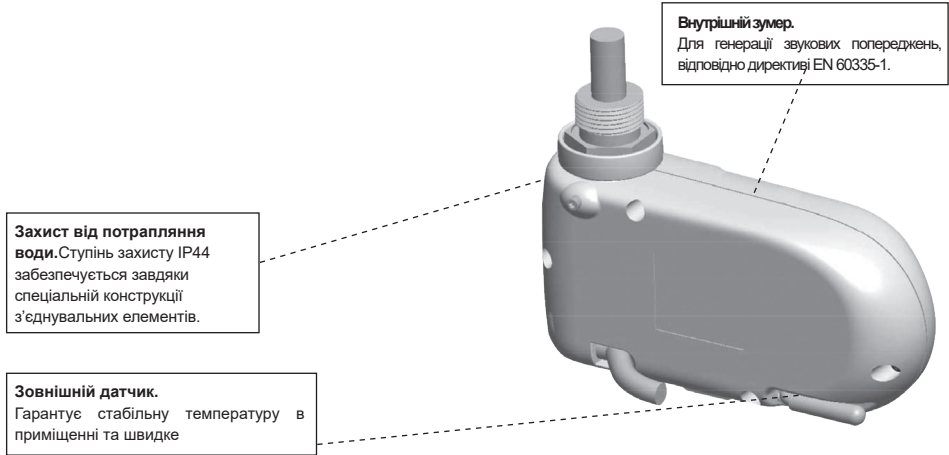

а. Вмикання/режим очікування

Натисніть кнопку [Вмикання/режим очікування], щоб увімкнути пристрій або перейти в режим очікування. Після активації пристрою в нижній частині дисплея відображається поточний час, тоді як налаштований робочий режим і температура відображаються в його верхній частині. У режимі «Очікування» на дисплеї відображаються поточний час, день тижня та повідомлення Stb («Очікування»).

ПРИМІТКА. Коли пристрій переходить у режим очікування, він двічі подає звуковий сигнал тривалістю 0,5 с. Після активації пристрою, він один раз подає звуковий сигнал тривалістю 1 с.

Приклад відображення в режимі "Комфорт"



Приклад відображення в режимі "Stand-by"



В. РЕЖИМИ «КОМФОРТ» І «НІЧНИЙ»

Можна встановити два різні рівні температури:

- КОМФОРТНА ТЕМПЕРАТУРА — це налаштування температури для режимів «Графік», «Контрольний» та «Комфорт»;

- НІЧНА ТЕМПЕРАТУРА — це налаштування температури для режиму «Нічний» та «Графік». Бажану температуру можна задати, натискаючи кнопки [+] та [-]. Діапазон налаштування температури становить 7...30°C

ВАЖЛИВА ІНФОРМАЦІЯ!

Температура в режимі «Нічний» має бути нижче температури в режимі «Комфорт». Тому для температури в режимі «Нічний» можна встановлювати значення між 7 °C та зменшеною на 0,5 °C температурою в режимі «Комфорт».

Для температури в режимі «Комфорт» можна задавати значення від збільшеної на 0,5 °C температури режиму «Нічний» до 30°C.

с. ЕКСПЛУАТАЦІЯ ПРИСТРОЮ

Натисніть кнопку [Програмування], щоб обрати бажаний режим роботи. Значок на дисплеї, що вказують на обраний режим, представлені в наведеній нижче таблиці:

Fil-Pilote	Комфорт	Нічний	Захист від замерзання	Таймер	Графік

Також доступні спеціальні функції:

виявлення відкритого вікна.	
Значок блокування клавіш	

Режим Fil-Pilote

Цей режим діє лише за наявності сигналу Fil-Pilote, інакше пристрій буде працювати постійно в режимі "Комфорт".

РЕЖИМ «КОМФОРТ»

Режим «Комфорт» дає змогу підтримувати температуру в приміщенні на обраному рівні. Щоби встановити цей режим роботи:

- Натискайте кнопку [Програмування], доки на дисплеї не відобразиться значок «Комфорт».

- Задайте бажану температуру за допомогою кнопок [+] та [-], після чого зачекайте, поки відображувана температура не перестане блимати на дисплеї.

РЕЖИМ «НІЧНИЙ»

Цей режим дозволяє економити енергію протягом ночі або в разі нечастого використання приміщення, у якому встановлено прилад. Режим «Нічний» встановлює значення температури нижче значення температури в режимі «Комфорт». Цей режим роботи рекомендується використовувати вночі або за відсутності в приміщенні людей упродовж 2 і більше годин.

- Натискайте кнопку [Програмування], доки на дисплеї не відобразиться значок «Нічний»

- Задайте бажану температуру, застосовуючи кнопки [+] та [-], після чого зачекайте, поки відображувана температура не перестане блимати на дисплеї.

РЕЖИМ «ЗАХИСТ ВІД ЗАМЕРЗАННЯ»

У режимі «Захист від замерзання» температура фіксується на рівні 7°C. Пристрій вмикає нагрівальний елемент, коли температура в приміщенні опускається нижче цієї позначки. Цей режим роботи рекомендується встановлювати за відсутності в приміщенні людей упродовж декількох днів. Натискайте кнопку [Програмування], доки на дисплеї не відобразиться значок «Захист від замерзання».

РЕЖИМ «2-ГОДИННИЙ ТАЙМЕР»

Режим «2-годинний таймер» можна використовувати для швидкого розігрівання приміщення або для швидкого сушіння рушників.

- Натискайте кнопку [Програмування], доки на дисплеї не відобразиться значок «2h». Пристрій працює на максимальній потужності впродовж 2 годин, забезпечуючи в приміщенні максимальну температуру 30°C. Режим «2-годинний таймер» автоматично вимикається через 2 години, а пристрій повертається до попередньо встановленого режиму роботи. Користувач може перейти в інший режим роботи в будь-який момент, просто натиснувши кнопку [Програмування].

РЕЖИМ «ГРАФІК»

Цей режим роботи дає користувачеві змогу налаштувати різні значення температури для кожної години кожного дня тижня. У такий спосіб можна запрограмувати температуру в режимі «Комфорт» або «Нічний» та відповідні інтервали часу. Щоб активувати цю функцію, натискайте кнопку [Програмування], доки на дисплеї не відобразиться значок «Графік».

Програмування режиму «Графік»

- а) Налаштування поточного дня тижня та часу
 - Перейдіть у режим очікування, після чого натисніть та утримуйте кнопку [-] упродовж принаймні 3 с.
 - Перейдіть у режим очікування, після чого натисніть та утримуйте кнопку [-] упродовж принаймні 3 с.
 - У верхній частині дисплея з'явиться повідомлення «Set» (Встановити).

- Щоби встановити день і час, натискайте кнопку [+], доки в нижній частині дисплея не відобразиться повідомлення «TED» (див. малюнок, наведений нижче).
- Натисніть кнопку [Програмування], щоби перейти в режим редагування.
- Стрілка, що блимає, вказує на поточний вибраний день: Натискаючи кнопку [+] або [-], можна встановити бажаний день.
- Ще раз натисніть кнопку [Програмування], щоби підтвердити вибір дня. Після цього починається процедура введення часу, а на дисплеї відображається поточний вибраний час. «Години»: використовуйте кнопки [+] та [-], щоби встановити потрібну годину, після чого підтвердьте обране значення, натиснувши кнопку [Програмування]. «Хвилини»: така сама процедура, що і для годин. Підтвердьте обране значення, натиснувши кнопку [Програмування].
- Після завершення процедури термостат повертається в режим очікування.

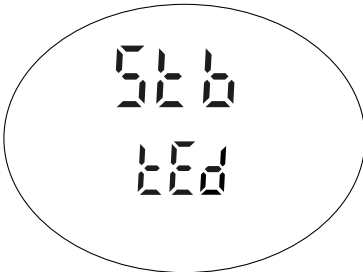
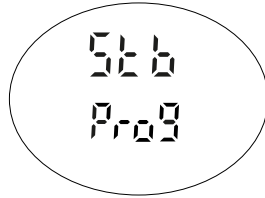

б) Налаштування програми для режиму «Графік»

- Перейдіть у режим очікування, після чого натисніть та утримуйте кнопку [-] упродовж принаймні 3 с.
- У верхній частині дисплея з'явиться повідомлення «Set» (Встановити).
- Щоби встановити день і час, натискайте кнопку [+], доки в нижній частині дисплея не відобразиться повідомлення «Prog» (Програмування) (див. малюнок, наведений нижче).
- Натисніть кнопку [Програмування], щоби перейти в режим редагування.
- Після цього для кожного дня тижня можна буде визначити графік роботи. Процедура починається з 1-го дня, а бажану послідовність можна налаштувати за допомогою кнопок [+] та [-]: Для кожної години дня можна встановити або температуру в режимі «Комфорт» (відображається повна шкала покажчика), натиснувши кнопку [+], або температуру в режимі «Нічний» (порожня шкала), натиснувши кнопку [-] (див. малюнок, наведений нижче). Натисніть кнопку [Програмування], щоби підтвердити введену конфігурацію для першого дня, а потім повторіть таку саму процедуру для решти 6 днів тижня.

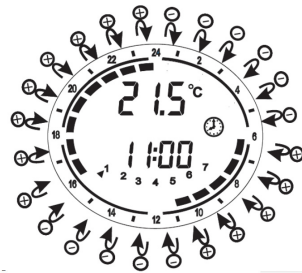

БЛОКУВАННЯ КНОПОК

Щоб уникнути ненавмисних змін у налаштуваннях, кнопки пристрою можна заблокувати. Натисніть кнопку [Програмування] та утримуйте її впродовж 3 с, щоби заблокувати всі кнопки, окрім [Вмикання/режим очікування]. На дисплеї з'явиться значок блокування кнопок. Щоби розблокувати кнопки, ще раз натисніть кнопку [Програмування] та утримуйте її впродовж 3 с. Після цього значок блокування кнопок зникне з дисплея:

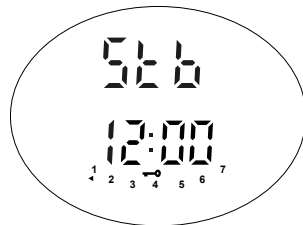

Функція «Виявлення відкритого вікна»

Ця функція дає змогу виявляти відкрите вікно завдяки визначенню раптового зниження температури в приміщенні. У такому разі пристрій вимкне нагрівальний елемент упродовж максимум 30 хвилин або до збільшення температури в приміщенні — тобто до того моменту, коли вікно буде закрито. Щоб активувати цю функцію, виконайте такі дії:

український

- Перейдіть у режим очікування.
 - Натисніть кнопку [+] та утримуйте її впродовж 3 с.
 - Натисніть кнопку [+], щоб активувати або деактивувати функцію.
 - Натисніть кнопку [Програмування], щоби підтвердити свій вибір і повернутися в режим очікування. Коли ця функція увімкнена, на дисплеї відображається значок «Відкрите вікно».
- Коли пристрій виявляє, що вікно потенційно може бути відкрите, цей значок починає блимати.
- Коли функція вимкнена, значок «Відкрите вікно» на дисплеї не відображається:

Активна функція

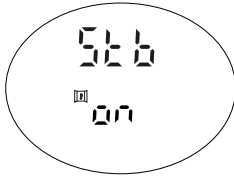

Функція вимкнена

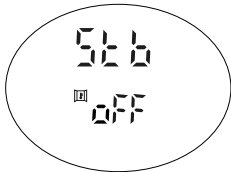

Примітка. Пристрій може не виявляти відкрите вікно, наприклад, якщо термостат розташований в ізольованій зоні приміщення та перебуває надто далеко від зони проходження повітряного потоку, або якщо термостат розміщений надто близько до зовнішнього джерела теплової енергії, або якщо зміна температури в приміщенні відбувається занадто повільно.

Примітка 1. Увімкнений символ "  " означає, що нагрівальний елемент включений.

Примітка 2. У разі відключення живлення від електричної мережі параметри режиму «Графік» (поточний день тижня, поточний час, щоденна програма роботи впродовж тижня) зберігаються в пам'яті пристрою на кілька хвилин.

Тільки для варіантів виконання з термостатом TOP:

Пульт дистанційного керування (ДОДАТКОВА ОПЦІЯ)

Електронне управління забезпечується завдяки наявності розташованого всередині пристрою ІЧ-приймача, тому нагрівачем можна управляти за допомогою пульта дистанційного керування (замовляється окремо).

Доступ до всіх описаних вище функцій, передбачених у пристрої, також можна отримати на пульті дистанційного керування.

Значок [] вказує на те, що пристрій отримує сигнал від пульта дистанційного керування

ДЕКЛАРАЦІЯ ВІДПОВІДНОСТІ

Компанія Cordivari S.r.l., офіс якої зареєстрований у Морро-д'Оро (Teramo) (Промислова зона Пальєре), заявляє, приймаючи на себе відповідальність, що побутові електричні радіатори, зазначені в пункті 1, відповідають положенням таких стандартів:

EN IEC 60335-1:2023 + A11:2023
EN 60335-2-30:2009 + A11:2012 + A1:2020 + A12:2020 + A2:2022 + A13:2023
EN IEC 60335-2-43:2020 + A11:2020
EN IEC 61000-3-2:2019 + A1:2021 + A2:2025
EN 61000-3-3:2013 + A1:2019 + A2:2021
EN 61000-4-2:2025
EN 61000-4-3:2020
EN 61000-4-4:2012
EN 61000-4-5:2014 + A1:2017
EN 61000-4-6:2023
EN IEC 55014-1:2021
EN IEC 55014-2:2021
EN IEC 63000:2018

і, отже, відповідають основним вимогам європейських директив і регламентів:

- Directive 2014/35/EU (LVD)
- Directive 2014/30/EU (EMC)
- Directive 2012/19/EU (WEEE)
- Directive 2011/65/EU amended by 2015/863/EU and 2017/2102/EU (RoHS)
- Directive 2009/125/EC (ERP)
- Commission Regulation (EU) 2024/1103

Morro D'Oro Il 15/05/2025

Cav. Ecole Cordivari
Administratore unico



**Інформація відповідно до Додатку II, пункт 4.1.b (Табл. 3) до РЕГЛАМЕНТУ (ЄС)
2024/1103 від 18 квітня 2024 року відповідно до Директиви 2009/125/ЄС**

Контактна інформація:	CORDIVARI S.r.l. Zona industriale Pagliare 64020 Morro D'Oro (TE) Tel. +39 08580401 fax +39 085 8041418 www.cordivari.it info@cordivari.it				
Ідентифікатори моделі:	Електричні радіатори, зазначені в пункті 2, мають потужність: 300W / 400W / 500W / 600W / 700W / 900W / 1000W / 1200W				
Параметр	Символ	Значення	Од.вимір	Призначення	Наявність функції
Теплопродуктивність				Тип регулювання теплопродуктивності/ температури в приміщенні	
Номінальна теплопродуктивність	P_{nom}	0,3/0,4/0,5/0,6 0,7/0,9/1,0/1,2	kW	Одноступінчата теплопродуктивність та без регулювання температури в приміщенні	Ні
Мінімальна теплопродуктивність (орієнтовна)	P_{min}	N.D.	kW	Два або більше ступенів регулювання в ручному режимі, без регулювання температури в приміщенні	Ні
Максимальна безперервна теплопродуктивність	$P_{max,c}$	0,3/0,4/0,5/0,6 0,7/0,9/1,0/1,2	kW	3 регулюванням температури в приміщенні за допомогою механічного термостата	Ні
Споживання енергії				3 електронним регулюванням температури в приміщенні	
У вимкненому режимі	P_0	N.D.	W	Електронне регулювання температури в приміщенні разом із використанням добового таймера	Ні
У режимі очікування	P_{sm}	0,41 (Eco Design) 0,33 (Top)	W	Електронне регулювання температури в приміщенні разом із використанням тижневого таймера	Так
У неактивному режимі	P_{idle}	0,41 (Eco Design) 0,33 (Top)	W	Інші варіанти регулювання	
У режимі очікування в мережі	P_{nsn}	N.D.	W	Регулювання температури в приміщенні з використанням системи виявлення присутності в ньому людей	Ні
Режим очікування з відображенням інформації або стану			SI	Регулювання температури в приміщенні з використанням системи виявлення відкритого вікна	Так
Сезонна енергоефективність обігріву приміщення в активному режимі (радіатор)	$\eta_{s,on}$	94%	-	3 функцією дистанційного регулювання	Ні
Сезонна енергоефективність обігріву приміщення в активному режимі (рушникосушка)	$\eta_{s,on}$	96%	-	3 адаптивним управлінням запуском	Ні
				3 обмеженням робочого часу	Так
				3 використанням термометра із зачерненою кулькою	Ні
				Функція самонавчання	Ні
				Точність контрольного пристрою	Так

1. Obecná varování	88
1.1 Odpovědnost výrobce	89
1.2 Likvidace	89
2. Všeobecné údaje.....	90
3. Technické vlastnosti	91
4. Informace pro uživatele.....	91
5. Informace pro instalatéra.....	91
6. Umístění v koupelnách.....	91
7. Upevnění na stěnu	92
8. Připojení	92
9. Upozornění	92
10. Výměna rezistoru	92
11. Pokyny k termostatu	92

CS - Návod k použití

1. Obecná varování

Vážený zákazníci,

děkujeme, že jste si vybrali jeden z našich produktů. Před instalací a/nebo použitím přístroje si pozorně přečtěte pokyny.

- Doporučuje se, aby všechny operace související s instalací a nastavením byly prováděny kvalifikovaným personálem.
- Jakmile byl produkt vyjmut z obalu, ověřte jeho integritu. Pokud je výrobek poškozen, nepoužívejte výrobek a obraťte se na servisní síť Cordivari.
- Před provedením jakéhokoli připojení se ujistěte, že síťové napětí odpovídá napětí uvedenému na štítku umístěném na přístroji.
- U přístrojů třídy I se ujistěte, že je elektrický systém domácnosti správně uzemněný.
- Pokud je napájecí kabel poškozen, musí být vyměněn výrobcem nebo jeho technickou asistenční službou nebo minimálně osobou s podobnou kvalifikací, aby se předešlo jakémukoli riziku.
- **VAROVÁNÍ** - Aby se předešlo nebezpečným situacím pro mladší děti, doporučuje se instalovat výrobek tak, aby nejnižší topná trubka byla nejméně 600 mm nad zemí
- Děti ve věku od 3 do 8 let musí být schopny zapnout/vypnout přístroj pouze za předpokladu, že byl umístěn nebo nainstalován do normálně zamýšlené provozní polohy a že jsou pod dohledem nebo instruovány o bezpečném používání přístroje a rozumějí souvisejícím nebezpečím. Děti ve věku od 3 do 8 let by neměly připojovat, upravovat a čistit výrobek ani provádět uživatelskou údržbu.
- **VAROVÁNÍ** - Některé části tohoto produktu mohou být velmi horké a způsobit popálení. Zvláštní pozornost musí být věnována v přítomnosti dětí nebo zranitelných osob.
- Děti do 3 let, pokud nejsou pod dohledem, se musí zdržovat v bezpečné vzdálenosti od přístroje
- Tento přístroj mohou používat děti ve věku 8 a více let a

lidé se sníženými fyzickými, smyslovými nebo duševními schopnostmi nebo bez zkušeností nebo potřebných znalostí za předpokladu, že jsou pod dohledem nebo poté, co obdržely pokyny týkající se bezpečného používání přístroje a porozuměly nebezpečí, která jsou s ním spojena.

- Děti musí být pod dohledem, aby se zajistilo, že si s přístrojem nehrají
- Čištění a údržbu nesmí děti provádět bez dozoru.
- Zařízení neinstalujte přímo pod elektrickou zásuvkou.
- Neinstalujte přístroj do blízkosti záclon, jiných hořlavých materiálů, paliv nebo tlakových nádob
- **UPOZORNĚNÍ** – Toto zařízení není určeno k použití ve výškách nad 2000 m.

1.1 Odpovědnost výrobce

Výrobce odmítá veškerou odpovědnost za zranění osob a škody na majetku způsobené:

- použití přístroje v rozporu s určením
- nedodržováním pokynů návodu k použití;
- neoprávněným zásahem do některé části přístroje;
- použitím neoriginálních náhradních dílů

1.2 Likvidace



Po skončení životnosti tohoto přístroje je nutné jej odevzdat na sběrné místo pro účely recyklace; nejedná se o domovní odpad. V případě výměny může být odeslán vašemu distributorovi. Řízení konce života produktu tímto způsobem nám umožňuje chránit naše životní prostředí a omezit využívání přírodních zdrojů. Tento symbol, který se vztahuje na výrobek, označuje povinnost dodat na konci jeho životnosti do specializovaného sběrného místa v souladu se směrnicí 2012/19/EU

2. Všeobecné údaje

Návod k použití uvedený v tomto souboru se týká elektrických nábytkových radiátorů Cordivari a zejména modelů:

Výška [mm]	Šířka [mm]	Výkon elektrický [W]
CLAUDIA EL. S DIGITÁLNÍM POKOJOVÝM TERMOSTATEM ECO DESIGN		
763	400	400
763	500	500
763	600	600
1195	400	600
1195	450	600
1195	500	700
1195	600	900
1411	400	700
1411	500	900
1411	600	900
1807	400	900
1807	500	900
1807	600	1200
NAIKE ST EL. S DIGITÁLNÍM POKOJOVÝM TERMOSTATEM ECO DESIGN		
965	580	500
1245	580	600
1525	580	700
1805	580	900
FEDERICA DX/SX S DIGITÁLNÍM POKOJOVÝM TERMOSTATEM ECO DESIGN ECO DESIGN		
878	500	400
878	600	500
1214	500	600
1214	600	700
1550	500	700
1550	600	700
1886	500	900
1886	600	1000
LUCY 18 EL. S DIGITÁLNÍM POKOJOVÝM TERMOSTATEM ECO DESIGN ECO DESIGN		
760	480	500
1160	480	700
1410	480	900
1885	480	1200
GLORIA 22 EL. CHROM S DIGITÁLNÍM POKOJOVÝM TERMOSTATEM ECO DESIGN ECO DESIGN		
790	430	300
1150	580	600
1500	580	700
1750	580	900
DORY EL. S DIGITÁLNÍM POKOJOVÝM TERMOSTATEM ECO DESIGN ECO DESIGN		
784	500	500

1120	500	700
1512	500	900
1848	600	1200
KELLY 5010 EL. DX/SX S DIGITÁLNÍM POKOJOVÝM TERMOSTATEM ECO DESIGN ECO DESIGN		
864	500	500
864	600	600
1312	500	700
1536	500	900
1760	600	1200
ELEN 18 EL. S DIGITÁLNÍM POKOJOVÝM TERMOSTATEM ECO DESIGN ECO DESIGN		
760	480	300
1410	480	500
1885	530	700
SANDY EL. S DIGITÁLNÍM POKOJOVÝM TERMOSTATEM ECO DESIGN ECO DESIGN		
735	500	300
1155	500	400
1295	500	600
1715	500	700
LEILA EL. S DIGITÁLNÍM POKOJOVÝM TERMOSTATEM ECO DESIGN ECO DESIGN		
1150	500	300
1515	500	500
1750	500	600
STEFANIA EL. S DIGITÁLNÍM POKOJOVÝM TERMOSTATEM ECO DESIGN TOP		
1120	500	400
1435	500	500
1855	500	700
LISA 22/LISA 22 BLACK EL. S DIGITÁLNÍM POKOJOVÝM TERMOSTATEM ECO DESIGN ECO DESIGN		
700	400	300
700	500	400
1160	400	400
1160	450	500
1160	500	600
1385	400	500
1385	500	700
1732	500	900
LISA 22 EL. CROMATO S DIGITÁLNÍM POKOJOVÝM TERMOSTATEM ECO DESIGN ECO DESIGN		
700	400	300
1160	400	300
1160	450	300
1160	500	400
1385	400	400
1385	500	500
1385	550	600
1732	500	600

ROBERTA EL. S DIGITÁLNÍM POKOJOVÝM TERMOSTATEM ECO DESIGN ECO DESIGN		
700	400	300
700	500	400
1238	400	500
1238	450	600
1238	500	600
1496	400	700
1496	500	700
1775	500	900
ROBERTA EL. CHROM S DIGITÁLNÍM POKOJOVÝM TERMOSTATEM ECO DESIGN ECO DESIGN		
1238	400	300
1238	450	400
1238	500	400
1496	400	400
1496	500	500
1775	500	600
KELLY 18 EL. DX/SX S DIGITÁLNÍM POKOJOVÝM TERMOSTATEM ECO DESIGN TOP		
1240	500	500
1420	500	600
JACKY EL. S DIGITÁLNÍM POKOJOVÝM TERMOSTATEM ECO DESIGN TOP		
990	500	500
1260	500	600
1780	500	900
FRAME/FRAME INOX EL. S DIGITÁLNÍM POKOJOVÝM TERMOSTATEM ECO DESIGN TOP		
1201	501	700
1425	511	900
1425	561	1000
1817	561	1200
ANDREA EL. S DIGITÁLNÍM POKOJOVÝM TERMOSTATEM ECO DESIGN TOP		
990	500	500
1200	500	600
1410	500	700
CELINE EL. DX/SX S DIGITÁLNÍM POKOJOVÝM TERMOSTATEM ECO DESIGN TOP		
1163	500	400
1618	500	500
1828	500	600

3. Technické vlastnosti

Elektrické radiátory Cordivari s digitálním pokojovým termostatem:

- Izolace třídy I
- Stupeň krytí IP 44
- Vnitřní pracovní termostat s odporem kalibrovaný na 90–100°C
- Bezpečnostní termopojistky kalibrované na 152°C

Tyto radiátory jsou v továrně naplněny specifickým množstvím

speciální kapaliny, která zajišťuje přenos tepla. V případě úniku kapaliny musí být obnovení optimálních podmínek provedeno výrobcem, jeho zástupcem nebo osobou s podobnou kvalifikací, aby se obnovil přesný stav provozu a bezpečnosti.

4. Informace pro uživatele

Při čištění lakovaných radiátorů používejte výhradně neabrazivní tkaninu namočenou vodou. Při čištění nerezových radiátorů používejte výhradně neabrazivní tkaninu namočenou vodou a metylalkoholu zředěného na 50 %. Nepoužívejte agresivní čisticí přípravky nebo látky. Nepoužívejte žádné zásadité nebo kyselé látky, chemické nebo průmyslové látky, agresivní nebo korozivní látky (bělidlo, čpavek, sodu atd.). Nepoužívejte abrazivní tkaniny nebo houbičky.

5. Informace pro instalatéra

Zakoupený výrobek podléhá obecným záručním pravidlům uvedeným v platném oficiálním katalogu Cordivari. Záruka začíná dnem zakoupení a končí tehdy, když nastane neoprávněná manipulace a/nebo odstranění označení výrobní šarže. Záruka bude platná po přezkoumání závad a jejich příčin. Materiál, který má být vyměněn nebo opraven, musí být dodán ze skladu prodejce. Závazek poskytnout záruku podléhá níže uvedeným podmínkám a požadavkům.

Radiátor nebyl poškozen během přepravy, manipulace nebo instalace a třetími stranami nebyly provedeny žádné opravy a/nebo manipulace, které nejsou výslovně schváleny. Materiál byl před instalací skladován za dobrých podmínek a chráněn před povětrnostními vlivy. Instalace výrobku musí být prováděna kvalifikovaným personálem a v souladu s těmito pokyny a všemi vnitrostátními a místními předpisy pro systémy a bezpečnostními předpisy. Radiátory neumísťte do místností s párami chlóru nebo s korozivními exhalacemi, jako jsou např. bazény, sauny, termální lázně.

6. Umístění v koupelnách

Vnitrostátní předpisy o instalaci elektrických zařízení v koupelnách (v Itálii CEI 64-8) musí být bezpodmínečně respektovány. Elektrické radiátory musí být vždy instalovány mimo zóny 1 a 2. Napájecí zásuvka, spínač a řídicí jednotky musí být umístěny v zóně 3 tak, aby žádná elektrická řídicí jednotka nebyla přístupná osobě, která používá sprchu nebo vanu.

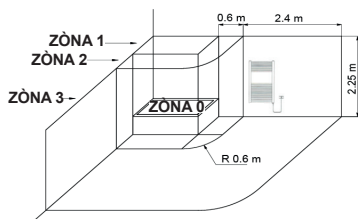

Umístěte radiátor tak, aby minimální termostatu vzdálenost od země byla 250 mm a tak, aby žádná překážka nebyla ve vzdálenosti do 100 mm od přístroje.

7. Upevnění na stěnu

Upevnění elektrických radiátorů na stěnu se provádí podle montážních pokynů obsažených v balení upevňovacích konzol. Upevňovací systémy (šrouby + hmoždinky) jsou vhodné pro použití na kompaktních stěnách nebo do dutých cihel. Pro stěny z jiných materiálů si instalátor musí sám zvolit vhodné upevňovací systémy. Rezistor se při správné orientaci radiátoru nachází vpravo dole. Radiátor nesmí být v žádném případě nainstalován s rezistorem směřujícím shora dolů nebo jiným směrem než zespodu nahoru, protože topný rezistor by se během provozu neopravitelně poškodil. Neumísťujte radiátor před elektrickou zásuvku. Absolutně se vyvarujte provozu při neúplně ponořeném rezistoru.

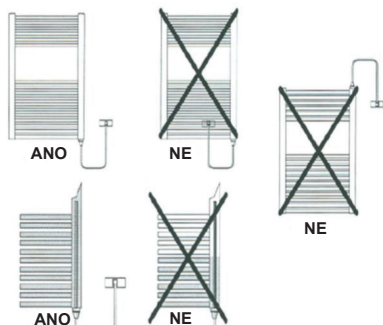

8. Připojení

Všechny modely elektrických radiátorů Cordivari jsou vybaveny propojovacím kabelem s předem namontovanou zástrčkou Schuko. Před připojením zkontrolujte, zda jmenovité napětí přístroje (230 V) se rovná síťovému napětí. Také zkontrolujte, zda je zásuvka uzemněna podle platných předpisů a je schopna dodat jmenovitý proud odpovídající maximálnímu výkonu zvoleného modelu; tato zásuvka musí být kromě toho ovládána dvoupólovým spínačem pro zapnutí a vypnutí radiátoru. V případě poškození může být napájecí kabel těchto radiátorů vyměněn, oprava musí být provedena jen a pouze výrobcem.

9. Upozornění

Během provozu má povrch radiátoru vysokou teplotu. Je normální, že první trubky dole se nezahřívají. Na elektrických radiátorech lze sušit pouze tkaniny vyprané vodou. Rezistory elektrických radiátorů nemohou vůbec pracovat při nepřítomnosti plnicí kapaliny, proto je zakázáno otevírat připojení na radiátoru. V případě náhodného přehřátí a/nebo nesprávného použití může být rezistor přerušen. V tomto případě již není rezistor použitelný a musí být vyměněn. Elektrický radiátor musí být umístěn tak, aby umožňoval elektronickému řízení lépe vnímat okolní teplotu – mimo vnější zdroje tepla.

10. Výměna rezistoru

Pokud je nutné vyměnit rezistor, operaci smí provádět pouze výrobce, jeho zástupce nebo osoba s podobnou kvalifikací, aby se zabránilo jakémukoli riziku

11. Pokyny k termostatu

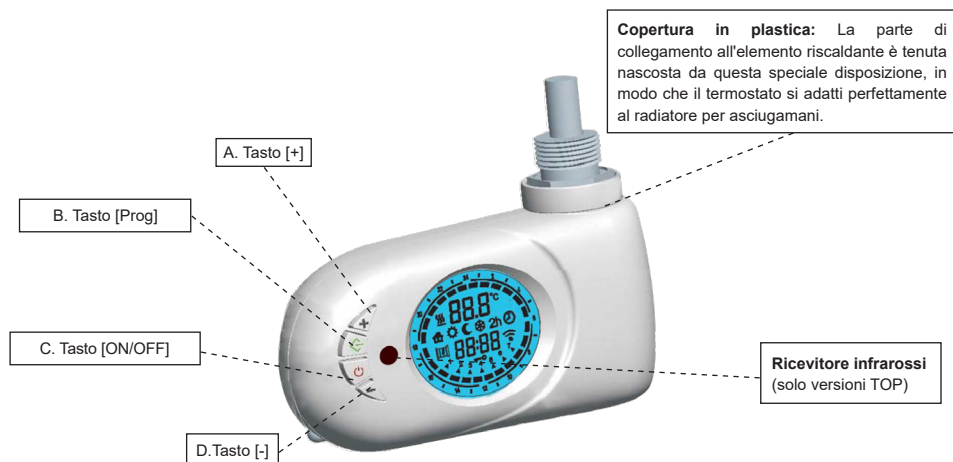

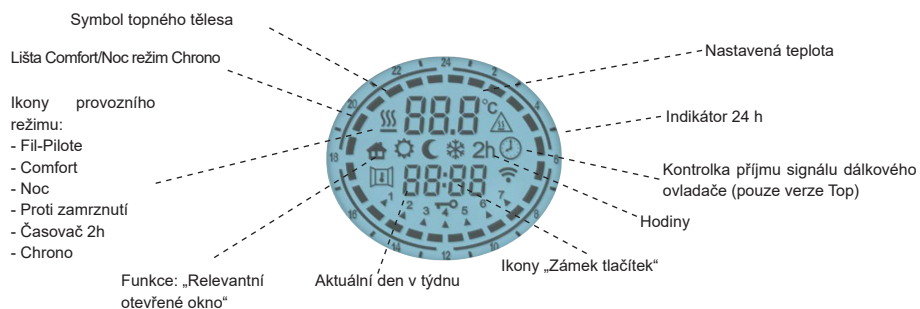
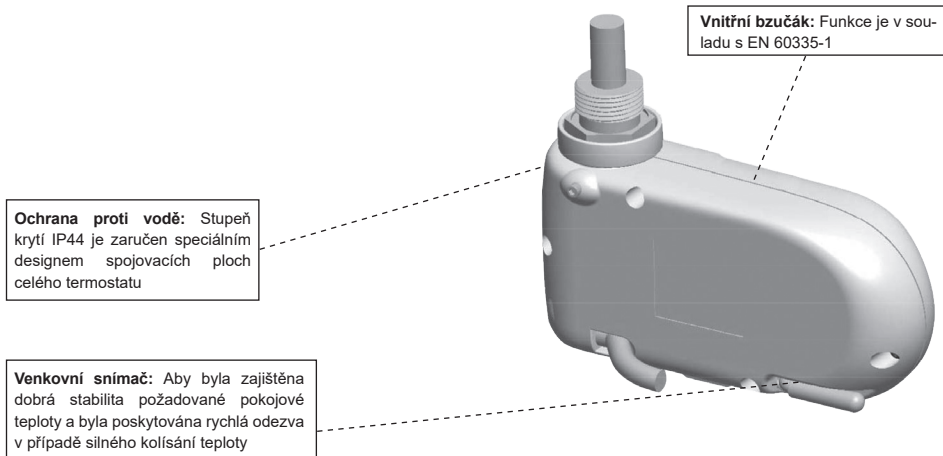

a. Zapalování / režim Stand-by

Stisknutím tlačítka zapnete zařízení nebo aktivujete režim „Stand-by“. Pokud je aktivní, spodní část displeje zobrazuje aktuální čas, nastavený režim a teplota se zobrazí nahoře.

Během „Stand-by“ se na displeji zobrazí nápis „Stb“, aktuální čas a den v týdnu.

POZNÁMKA: Když zařízení vstoupí do režimu „Stand-by“, zazní 2 zvuky trvajících 0,5 sekundy.

Když se zařízení zapne, zazní zvuk trvajících jednu sekundu.

Příklad zobrazení v režimu „Comfort“

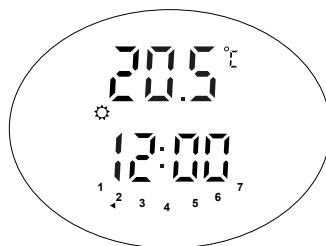

Příklad zobrazení v režimu „Stand-by“



b. Režimy COMFORT a NOC

Lze nastavit dvě různé úrovně teploty:

- TEPLOTA „COMFORT“: jedná se o teplotu používanou pro režimy „Chrono“ a „Comfort“.

-TEPLOTA „NOC“: jedná se o teplotu používanou pro režimy „Noc“ a „Chrono“.

Požadované nastavení teploty lze nastavit stisknutím tlačítek [+] a [-].

Rozsah nastavení teploty je mezi 7°C a 30°C.

DŮLEŽITÉ!

Teplota „Noc“ je vždy nižší než teplota „Comfort“ a priorita je přiřazena teplotě „Comfort“. Z tohoto důvodu může být teplota „Noc“ nastavena v rozmezí 7°C + („Komfort“ - 0,5°C), naopak, teplota „Comfort“ může být nastavena v celém rozsahu: („Noc“ + 0,5°C) + 30°C.

c. Provozní režim

Stisknutím tlačítka [Prog] se můžete pohybovat mezi různými povolenými provozními režimy.

Ikona na displeji označuje aktuální provozní režim (viz obrázky níže pro referenci)

				2h	
Fil-Pilote	Comfort	Noc	Proti zamrznutí	Časovač 2h	Chrono

K dispozici jsou také speciální funkce:

Funkce otevírání oken	
Funkce zámku tlačítek	

Režim Fil-Pilote

Tento režim je platný pouze za přítomnosti signálu Fil-Pilote, jinak bude jednotka pracovat trvale v režimu „Comfort“.

Režim Comfort

Režim „Comfort“ umožňuje udržovat nastavenou pokojovou teplotu.

Chcete-li nastavit tento režim:

- Stiskněte tlačítko [Prog], dokud se na displeji nezobrazí ikona režimu „Comfort“.

- Nastavte požadovanou teplotu pomocí tlačítek [+] a [-] a počkejte, až teplota na displeji přestane blikat.

Režim Noc

Tento režim umožňuje šetřit energii v noci nebo v případě špatného používání místností, kde je zařízení nainstalováno.

V režimu „Noc“ je nastavena teplota nižší než teplota „Comfort“. Doporučuje se používat tento režim v noci nebo v případě, že místnost není používána po dobu 2 nebo více hodin.

- Stiskněte tlačítko [Prog], dokud se na displeji nezobrazí ikona „Noc“.

- Nastavte požadovanou teplotu pomocí tlačítek [+] a [-] a počkejte, až teplota na displeji přestane blikat.

Režim Proti zamrznutí

V režimu „Proti zamrznutí“ je teplota nastavena na 7°C. Přístroj aktivuje topné těleso, když pokojová teplota klesne pod 7°C. Tento režim se doporučuje používat tehdy, když místnost není několik dní používána.

- Stiskněte tlačítko [Prog], dokud se na displeji nezobrazí ikona „Proti zamrznutí“.

Režim Časovač 2h

Režim „Časovač 2h“ lze použít k rychlému zahřátí místnosti nebo k urychlení sušení ručníků.

- Stiskněte tlačítko [Prog], dokud se na displeji nezobrazí ikona „2h“.

Zařízení je zapnuté na maximální výkon po dobu 2 hodin, až do teploty 30°C. Režim „Časovač 2h“ je nastaven tak, aby se automaticky zastavil po 2 hodinách a vrátil se do režimu dříve nastaveného provozu. V případě potřeby se uživatel může kdykoli vrátit do jiných režimů, jednoduchým stisknutím tlačítka [Prog].

Režim Chrono

Tento provozní režim umožňuje uživateli nastavit různé teploty během dne.

Lze naprogramovat teplotu a časové intervaly „Comfort“/„Noc“.

- Chcete-li funkci aktivovat, stiskněte tlačítko [Prog], dokud se na displeji nezobrazí ikona „Chrono“.

Programování režimu Chrono

a) Nastavte aktuální den a čas

- Aktivujte režim „Stand-by“ a stiskněte tlačítko [-] déle než 3 sekundy.

- V horní části displeje se zobrazí nápis: „Nastavit“ (Nastavení)

- Chcete-li nastavit aktuální den a čas, stiskněte tlačítko [+], dokud se v dolní části displeje neobjeví nápis TED (čas a datum), viz foto níže.

- Stisknutím tlačítka [prog] vstoupíte do režimu.

- Blikající šipka označuje aktuální den: pomocí tlačítek [+] a [-] nastavte aktuální den.

- Opětovným stisknutím tlačítka [Prog] potvrďte „Hodiny“: použijte tlačítka [+] a [-] a nastavte hodiny a potvrďte tlačítkem [Prog].

„Minuty“: opakujte stejný postup a potvrďte tlačítkem [Prog].

- Po dokončení se termostat vrátí do režimu „Stand-by“.

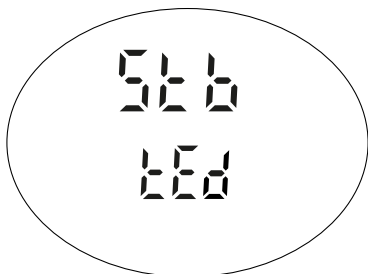

b) Nastavte program pro režim Chrono:

- Zadejte režim „Stand-by“ a stiskněte tlačítko [-] déle než 3 sekundy.

- V horní části displeje se zobrazí nápis: „Nastavit“ (Nastavení).

- Chcete-li nastavit časovou sekvenci režimu „Chrono“, stiskněte tlačítko [+], dokud se v dolní části displeje neobjeví slovo nápis Prog (Programování), viz foto níže.

- Stisknutím tlačítka [prog] vstoupíte do režimu.

Nyní lze nastavit časovou sekvenci pro každý den v týdnu. Začnete dnem 1 a vyberte požadovanou sekvenci pomocí tlačítek [+] a [-] a vyberte pro každou hodinu mezi teplotu „Comfort“ (plná lišta) tlačítkem [+] nebo teplotu „Noc“ (prázdná lišta) tlačítkem [-]. Viz foto níže pro referenci.

Stisknutím tlačítka [prog] potvrďte nastavení pro první den, opakujte stejný postup pro zbývajících 6 dní v týdnu.

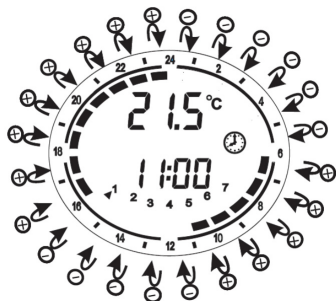
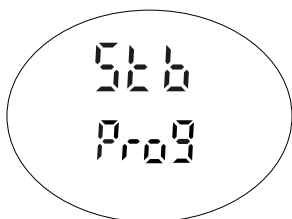

Funkce zámku tlačítek

Klávesnici můžete zamknout, abyste zabránili náhodným změnám.

Stisknutím klávesy [Prog] na 3 sekundy zamknete klávesnici s výjimkou tlačítka [On/Stand-by]. Na displeji se zobrazí ikona „Zámek kláves“.

Chcete-li klávesnici odemknout, stiskněte tlačítko [Prog] na dobu 3 sekund, ikona zámku kláves zmizí z displeje.

Příklad funkce „Key Lock“ během režimu „Stand-by“:

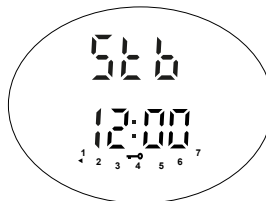

Funkce Detekce otevřeného okna

Funkce „Detekce otevřeného okna“ umožňuje zařízením na základě náhlého poklesu teploty zjistit, zda je okno místnosti otevřené. V tomto případě zařízení deaktivuje topné těleso na dobu až 30 minut.

Po 30 minutách nebo při zvyšování pokojové teploty se termostat znovu aktivuje.

Chcete-li tuto funkci aktivovat:

- Aktivujte režim „Stand-by“.

- Stiskněte tlačítko [+] na dobu 3 sekund.

- Stisknutím tlačítka [+] aktivujete nebo deaktivujete funkci.

- Stisknutím tlačítka [Prog] potvrďte a vraťte se do režimu „Stand-by“.

Když je funkce aktivována, symbol „otevřené okno“ zůstane nepřerušovaně rozsvícený.

Když zařízení detekuje otevřené okno, symbol bliká.

Když je funkce deaktivována, symbol zmizí.

Aktivní funkce

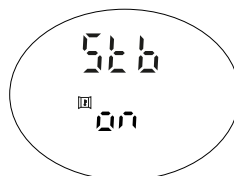

Neaktivní funkce



Poznámka: Zařízení nemusí detekovat otevření okna.

To se může stát tehdy, když: termostat je umístěn na izolovaném místě mimo průvan nebo v blízkosti zdroje tepla mimo zařízení nebo změna okolní teploty je příliš pomalá.

POZN. 1: Když svítí symbol „“, topné těleso je aktivní.

POZN. 2: V případě absence sítě zůstává konfigurace termostatu v paměti po dobu 5 minut.

Pouze pro verze TOP:

Dálkové ovládání (VOLITELNÉ)

Elektronické ovládání je vybaveno infračerveným přijímačem schopným komunikovat s dálkovým ovladačem zobrazeným na obrázku. Proto je také možné ovládat provoz zařízení pomocí dálkového ovladače (volitelné). Všechny výše popsané funkce jsou k dispozici také z dálkového ovladače.

Tato ikona [] označuje, že je přijímán signál z dálkového ovladače.

PROHLÁŠENÍ O SHODĚ

polečnost Cordivari S.r.l. se sídlem v Morro D'Oro (TE) v Zona Industriale Pagliare prohlašuje na vlastní odpovědnost, že elektrické radiátory uvedené v odst. 2 splňují následující normy:

EN IEC 60335-1:2023 + A11:2023
EN 60335-2-30:2009 + A11:2012 + A1:2020 + A12:2020 + A2:2022 + A13:2023
EN IEC 60335-2-43:2020 + A11:2020
EN IEC 61000-3-2:2019 + A1:2021 + A2:2025
EN 61000-3-3:2013 + A1:2019 + A2:2021
EN 61000-4-2:2025
EN 61000-4-3:2020
EN 61000-4-4:2012
EN 61000-4-5:2014 + A1:2017
EN 61000-4-6:2023
EN IEC 55014-1:2021
EN IEC 55014-2:2021
EN IEC 63000:2018

a tím splňují základní požadavky směrnice a nařízení Evropské unie:

- Directive 2014/35/EU (LVD)
- Directive 2014/30/EU (EMC)
- Directive 2012/19/EU (WEEE)
- Directive 2011/65/EU amended by 2015/863/EU and 2017/2102/EU (RoHS)
- Directive 2009/125/EC (ERP)
- Commission Regulation (EU) 2024/1103

Morro D'Oro li 15/05/2025

Cav. Enrico Cordivari
Amministratore unico

Enrico Cordivari

**INFORMACE PODLE PŘÍLOHY II, BODU 4.1.B (TAB. 3) NAŘÍZENÍ (EU)
2024/1103 ZE DNE 18. DUBNA 2024, V SOULADU SE SMĚRNICÍ 2009/125/ES**

Kontakty:	CORDIVARI S.r.l. Zona industriale Pagliare 64020 Morro D'Oro (TE) Tel. +39 08580401 fax +39 085 8041418 www.cordivari.it info@cordivari.it				
Identifikátor modelů:	Elektrické radiátory uvedené v odst. 2 výkony: 300W / 400W / 500W / 600W / 700W / 900W / 1000W / 1200W				
Údaj	Symbol	Hodnota	Jednotka	Údaj	Jednotka
Teplný výkon				Typ tepelného výkonu/řízení pokojové teploty:	
Jmenovitý tepelný výkon	P_{nom}	0,3/0,4/0,5/0,6 0,7/0,9/1,0/1,2	kW	Jednofázový tepelný výkon bez regulace pokojové teploty	Ne
Minimální tepelný výkon (orientační)	P_{min}	N.D.	kW	Dvě nebo více manuálních fází bez regulace pokojové teploty	Ne
Maximální trvalý tepelný výkon	$P_{max,c}$	0,3/0,4/0,5/0,6 0,7/0,9/1,0/1,2	kW	S regulací pokojové teploty pomocí mechanického termostatu	Ne
Spotřeba energie				S elektronickou regulací pokojové teploty	
V režimu vypnuto	P_0	N.D.	W	S elektronickou regulací pokojové teploty a denním časovačem	Ne
V režimu stand-by	P_{sm}	0,41 (Eco Design) 0,33 (Top)	W	S elektronickou regulací teploty v místnosti a týdenním časovačem	Ano
V nečinném režimu	P_{idle}	0,41 (Eco Design) 0,33 (Top)	W	Další možnosti ovládání	
V síťovém pohotovostním režimu	P_{nsm}	N.D.	W	Regulace teploty v místnosti s detekcí přítomnosti	Ne
Pohotovostní režim se zobrazením informací nebo stavu			Ano	Regulace teploty v místnosti s detekcí otevřených oken	Ano
Sezónní energetická účinnost vytápění místnosti v aktivním režimu (topný panel)	$\eta_{s,on}$	94%	-	S možností dálkového ovládání	Ne
Sezónní energetická účinnost vytápění místnosti v aktivním režimu (sušák na ručníky)	$\eta_{s,on}$	96%	-	S adaptabilním ovládaním zapnutí	Ne
				S omezením provozní doby	Ano
				S termostatem s černou koulí	Ne
				Funkce samoučení	Ne
				Přesnost řídicího zařízení	Ano

CORDIVARI®

CORDIVARI S.r.l.
Zona Industriale Pagliare
64020 Marrò D'Oro (TE) Italia
cordivari.com
cordivari@design.com
Tel. +39 08580401
Fax +39 0858041418
C.F.-P.IVA-VAT Id nr.
IT00735570673
REA TE Nr. 92310
Cap. Sociale €10.000000,00 i.v.
UNI EN ISO 9001
UNI EN ISO 14001
UNI EN ISO 45001

