

COMBI 3

TERMOACCUMULATORE PER ACQUA DI RISCALDAMENTO
CON ACCUMULO A.C.S. IN POLYWARM® E 2 SCAMBIATORI FISSI

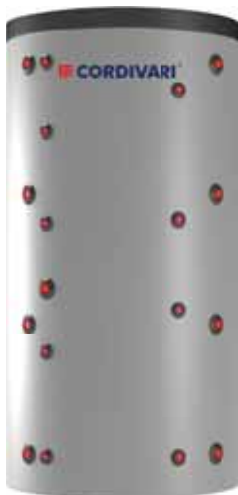

IMPIEGO

Accumulo di acqua calda di riscaldamento e produzione di acqua calda sanitaria (ACS).

MATERIALI E FINITURE

Accumulo tecnico: acciaio al carbonio, esternamente verniciato ed internamente non trattato.

Accumulo ACS: Acciaio rivestito in Polywarm® (certificazioni ACS - SSICA - EN 16421) idoneo per acqua potabile ai sensi del D. M. n. 174 del 06.04.04

SCAMBIATORI DI CALORE:

2 scambiatori di calore fissi in acciaio al carbonio.

INFORMAZIONI TECNICHE

Progettato per impianti alimentati anche da più sorgenti termiche non idraulicamente separate (es. generatore a biomassa, generatore convenzionale, pompa di calore). Il termoaccumulatore COMBI 3 offre elevate prestazioni lato riscaldamento limitando le interruzioni del generatore, la fumosità delle emissioni e le condense corrosive. Parallelamente si ottengono ottime produzioni di ACS.

COIBENTAZIONE

RIGIDA: poliuretano espanso ad elevato isolamento termico.

MORBIDA SMONTABILE: fibra di poliestere NOFIRE® riciclabile ad elevato isolamento termico e classe di resistenza al fuoco B-s2d0 (EN 13501). Rivestimento esterno in PVC.

PROTEZIONE CATODICA

Anodo di magnesio a catena

GARANZIA

5 anni (vedi condizioni generali di vendita)

ACCESSORI E RICAMBI

Per l'elenco completo consultare la relativa sezione.



RIVESTIMENTO ACS
in POLYWARM®



MODELLI
AD ALTA
ROTAZIONE



COMBI 3 WB

Modello	Coibentazione RIGIDA	ACCUMULO A.C.S.		SCAMBIATORE FISSO SUPERIORE		SCAMBIATORE FISSO INFERIORE		CLASSE ENERGETICA
		CODICE	Volume [lt]	Superficie [m²]	Volume [lt]	Superficie [m²]	Volume [lt]	
500	3270162314201	99	1,1	8	1,3	11,5	1,9	C
600	3270162314202	146	1,3	12	1,9	18	2,8	C
800	3270162314203	191	1,6	16	2,4	20	3,1	B
1000	3270162314204	226	1,8	20	3,1	24	3,7	C
1500	3270162314205	412	2,5	23	3,5	32	4,9	C
2000	3270162314206	566	3,1	27	4,1	35	5,4	B



COMBI 3 WC

Modello	Coibentazione MORBIDA SMONTABILE	ACCUMULO A.C.S.		SCAMBIATORE FISSO SUPERIORE		SCAMBIATORE FISSO INFERIORE		CLASSE ENERGETICA
		CODICE	Volume [lt]	Superf. [m²]	Volume [lt]	Superf. [m²]	Volume [lt]	
800	3270162284212	191	1,6	16	2,4	20	3,1	C
1000	3270162284213	226	1,8	20	3,1	24	3,7	C
1500	3270162284214	412	2,5	23	3,5	32	4,9	C
2000	3270162284215	566	3,1	27	4,1	35	5,4	C

ACCESSORI

Termometro con pozzetto

CODICE
5032240000107
Confezione da 5 pezzi



Anodo a catena (connessione 3/4")

CODICE	Per modelli
5200000041007	800÷2000
5200000041016	500,600
N° 2 anodi a catena con tappo isolato + guarnizione	

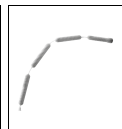

Kit collegamento termoaccumulatori

CODICE	Connessione
5006170001001	1" 1/2
Kit estensibile (200 ÷ 400 mm) in acciaio inox	



COMBI 3

TERMOACCUMULATORE PER ACQUA DI RISCALDAMENTO
CON ACCUMULO A.C.S. IN POLYWARM® E 2 SCAMBIATORI FISSI

ACCUMULO TECNICO		ACCUMULO A.C.S.		SCAMBIATORE FISSO	
Pmax	Tmax	Pmax	Tmax	Pmax	Tmax
3 bar	99 °C	6 bar	90 °C	12 bar	110 °C

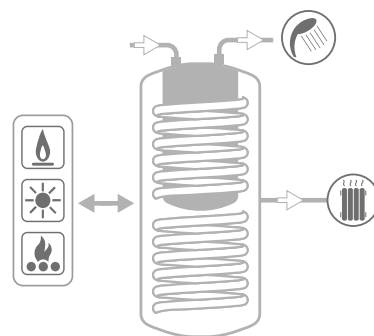

Per esempi di impianto
vedi la sezione SUPPORTO TECNICO

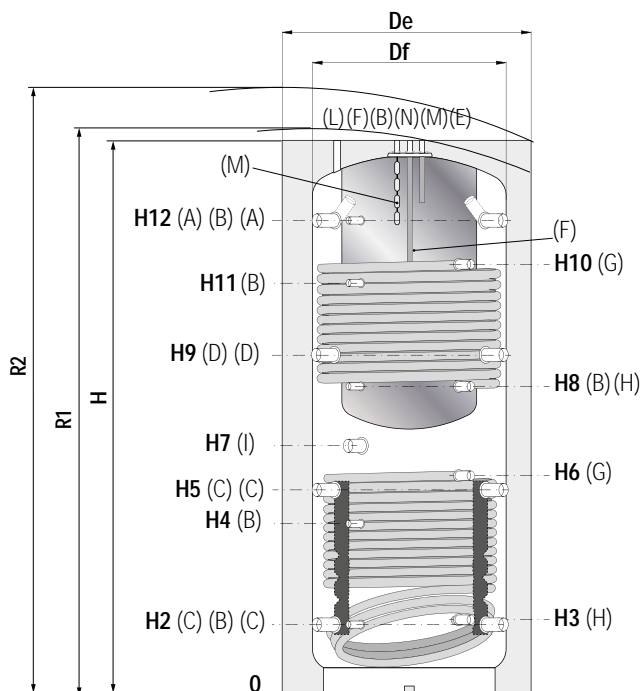

- A** Mandata riscaldamento/dal generatore 1"1/2 Gas F
- B** Connessione per strumentazione 1/2" Gas F
- C** Ritorno riscaldamento/al generatore 1"1/2 Gas F
- D** Mandata riscaldamento 1"1/2 Gas F
- E** Uscita acqua calda sanitaria 3/4" Gas F
- F** Ingresso acqua sanitaria 3/4" Gas F
- G** Ingresso scambiatore fisso 1" Gas F
- H** Uscita scambiatore fisso 1" Gas F
- I** Connessione per integrazione elettrica 1"1/2 Gas F
- L** Sfiato 1/2" Gas F
- M** Anodo di magnesio 3/4" Gas F
- N** Ricircolo 3/4" Gas F

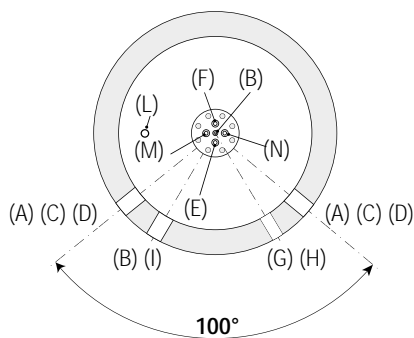

Coibentazione rigida smontabile

COMBI 3 WB - COIBENTAZIONE RIGIDA

Modello	Volume [lt]	Df	De	H	R1	R2	H2	H3	H4	H5	H6	H7	H8	H9	H10	H11	H12
		[mm]															
500	478	//	750	1670	//	1835	247	260	533	629	744	841	930	1011	1231	1231	1343
600	560	//	750	1920	//	2070	247	260	582	695	855	915	1060	1144	1500	1382	1593
800	805		790	1855	1900	2120	265	278	584	690	762	823	988	1115	1428	1332	1541
1000	946		790	1855	2180	2380	265	284	656	787	953	998	1188	1309	1748	1588	1831
1500	1454	//	1100	2280	//	2590	313	336	736	845	1006	1061	1286	1377	1805	1653	1909
2000	1973	//	1300	2345	//	2715	347	370	770	879	1001	1060	1300	1411	1820	1687	1943

COMBI 3 WC - COIBENTAZIONE MORBIDA SMONTABILE

Modello	Volume [lt]	Df	De	H	R1	R2	H2	H3	H4	H5	H6	H7	H8	H9	H10	H11	H12	
		[mm]																
800	805		790	1010	1855	1900	2090	265	278	584	690	762	823	988	1115	1428	1332	1541
1000	946		790	1010	2150	2180	2355	265	284	656	787	953	998	1188	1309	1748	1588	1831
1500	1454		950	1210	2280	2315	2540	313	336	736	845	1006	1061	1286	1377	1805	1653	1909
2000	1973		1100	1360	2345	2400	2690	347	370	770	879	1001	1060	1300	1411	1820	1687	1943



Modello	VOLUME ACCUMULO INTERAMENTE RISCALDATO				VOLUME ACCUMULO RISCALDATO SOLO NELLA PARTE SUPERIORE		
	Volume sanitario	Superficie scambiatore sanitario	Portata massima acqua sanitaria producibile in continuo da 10 a 45 °C con accumulo a 65 °C e generatore in funzione	Prelievo unico di ACS da 10 a 45 °C da accumulo a 65 °C e generatore spento	Portata massima acqua sanitaria producibile in continuo da 10 a 45 °C con accumulo a 65 °C e generatore in funzione	Prelievo unico di ACS da 10 a 45 °C da accumulo a 65 °C e generatore spento	
	[lt]	[m ²]	[lt/min]	[lt]	[lt/min]	[lt]	
500	99	1,1	2,5	10 lt/min: 198 lt	1,57	10 lt/min: 148 lt	
				25 lt/min: 176 lt		25 lt/min: 132 lt	
600	146	1,3	3,0	10 lt/min: 239 lt	1,86	10 lt/min: 179 lt	
				25 lt/min: 213 lt		25 lt/min: 160 lt	
800	191	1,6	3,5	10 lt/min: 320 lt	2,17	10 lt/min: 240 lt	
				25 lt/min: 280 lt		25 lt/min: 210 lt	

POTENZE DELLO SCAMBIATORE INFERIORE COMBI 2 - COMBI 3

Potenza scambiata scambiatori inferiori Combi 2 e 3 in funzione del DeltaT medio fra primario ed accumulo (alla portata di 3 m³/h circolante entro lo scambiatore)

Le potenze termiche scambiabili sono date sia in KW che in Kcal/h in funzione della differenza di temperatura media fra primario e secondario, il tutto per una portata del primario di 3 m³/h. Ad esempio un Combi2 da 1000 litri con una portata di acqua di 3 m³/h in entrata a 80 °C e in uscita a 70 °C, se sul lato dell'accumulo si ha mediamente una temperatura di 60°, la differenza media di temperatura sarà $(80+70)/2 - 60 = 15^\circ$ e pertanto si potranno scambiare sino a circa 32 KW.

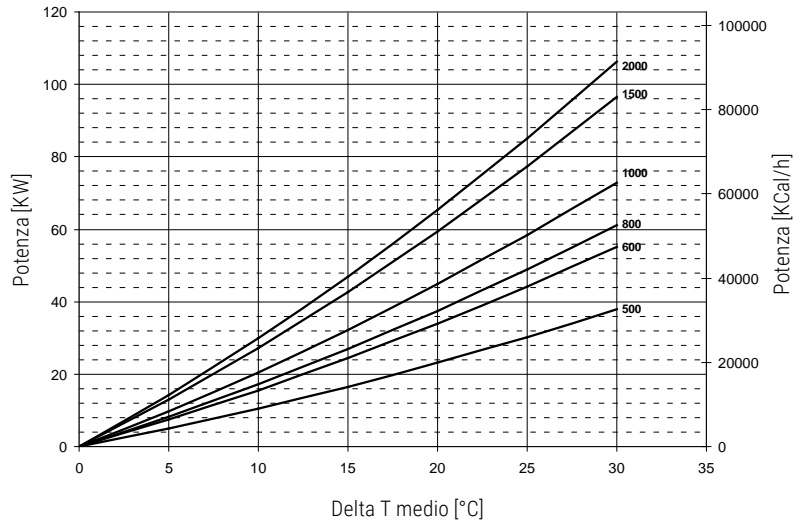

POTENZE DELLO SCAMBIATORE SUPERIORE COMBI 3

Potenza scambiata scambiatori superiori Combi 3 in funzione del DeltaT medio fra primario ed accumulo (alla portata di 3 m³/h circolante entro lo scambiatore)

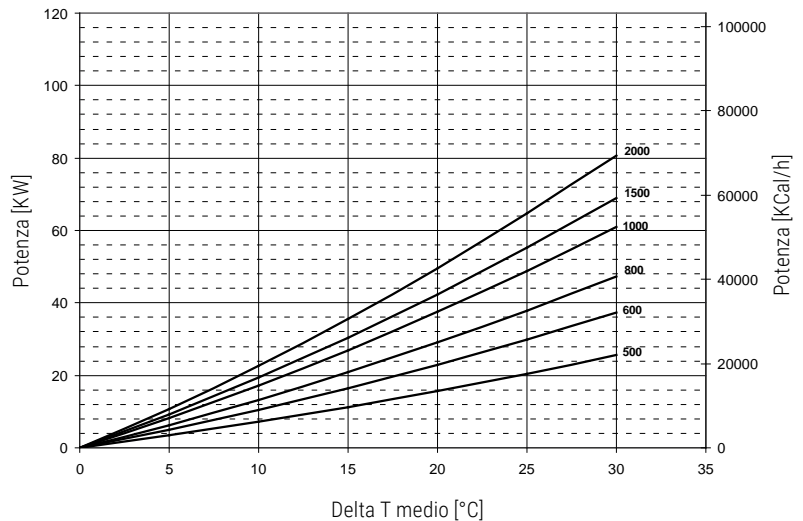



Modello	VOLUME ACCUMULO INTERAMENTE RISCALDATO				VOLUME ACCUMULO RISCALDATO SOLO NELLA PARTE SUPERIORE		
	Volume sanitario	Superficie scambiatore sanitario	Portata massima acqua sanitaria producibile in continuo da 10 a 45°C con accumulo a 65°C e generatore in funzione	Prelievo unico di ACS da 10 a 45°C da accumulo a 65°C e generatore spento	Portata massima acqua sanitaria producibile in continuo da 10 a 45°C con accumulo a 65°C e generatore in funzione	Prelievo unico di ACS da 10 a 45°C da accumulo a 65°C e generatore spento	
	[lt]	[m²]	[lt/min]	[lt]	[lt/min]	[lt]	
1000	226	1,8	4,1	10 lt/min: 389 lt 25 lt/min: 330 lt	2,26	10 lt/min: 291 lt 25 lt/min: 250 lt	
1500	412	2,5	5,6	10 lt/min: 753 lt 25 lt/min: 614 lt	3,36	10 lt/min: 565 lt 25 lt/min: 461 lt	
2000	566	3,1	6,8	10 lt/min: 1083 lt 25 lt/min: 852 lt	4,08	10 lt/min: 812 lt 25 lt/min: 639 lt	

PERDITE DI CARICO SCAMBIATORE INFERIORE COMBI 2 - COMBI 3

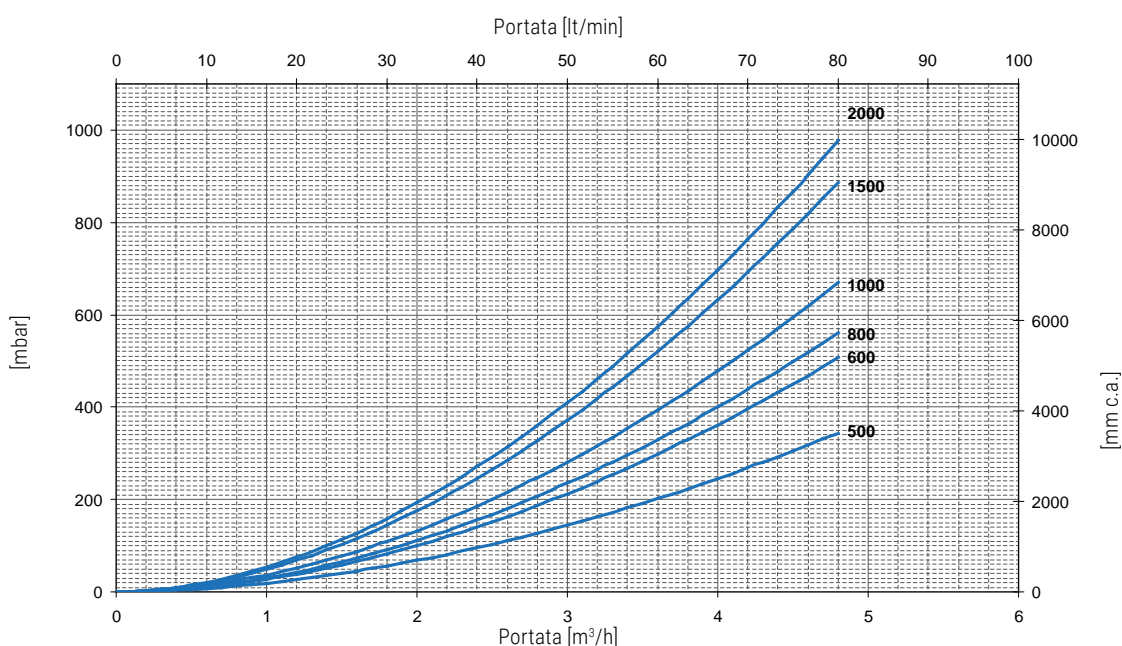

PERDITE DI CARICO SCAMBIATORE SUPERIORE COMBI 3

