

# BOLLY® 1 HY XL

BOLLITORE POLYWARM® PER PRODUZIONE DI A.C.S. CON 1 SCAMBIATORE FISSO E VOLANO TERMICO CALDO-FREDDO PER POMPE DI CALORE



## IMPIEGO

Produzione ed accumulo di acqua calda sanitaria (ACS) e volano termico o separatore idraulico per pompa di calore.

## MATERIALI E FINITURE

- **BOLLITORE A.C.S.:** Acciaio rivestito in Polywarm® (certificazioni ACS - SSICA - EN 16421) idoneo per acqua potabile ai sensi del D. M. n. 174 del 06.04.04

- **VOLANO TERMICO caldo-freddo:** acciaio al carbonio.

## SCAMBIATORE DI CALORE:

Scambiatore di calore fisso in acciaio rivestito in Polywarm®

## COIBENTAZIONE

RIGIDA: poliuretano espanso ad elevato isolamento termico.  
RIGIDA (MODELLI IN CLASSE A): poliuretano espanso rigido ad elevato isolamento termico con lastra di materiale altamente coibente in vacuum.

Rivestimento esterno in PVC.

## PROTEZIONE CATODICA (BOLLITORE A.C.S.)

Anodo di magnesio.

## GARANZIA

5 anni (vedi condizioni generali di vendita)

## ACCESSORI E RICAMBI

Per l'elenco completo consultare la relativa sezione.



RIVESTIMENTO ACS in POLYWARM®



SCAMBIATORE POLYWARM®

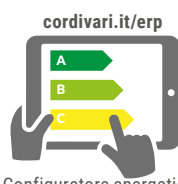

Configuratore energetico per etichetta ErP on-line



## BOLLY® 1 HY XL WB

Modello	Coibentazione RIGIDA CODICE	Potenza pompa di calore abbinabile [kWt]	SUPERFICIE SCAMBIATORE [m²]	CLASSE ENERGETICA ErP
250	3104162330019	9-14	2,1	C
300	3104162330017	9-14	3,4	C
500	3104162330018	14-20	5,4	C



## BOLLY® 1 HY XL WB CLASSE A

Modello	Coibentazione RIGIDA CODICE	Potenza pompa di calore abbinabile [kWt]	SUPERFICIE SCAMBIATORE [m²]	CLASSE ENERGETICA ErP
300	3104162330020	9-14	3,4	A
500	3104162330021	14-20	5,4	A

## ACCESSORI

### RISCALDATORI ELETTRICI

Mod.	Volume utile integr. elettrica [litri]
250	179
300	235
500	413

MONOFASE			
1,5 kW	2 kW	3 kW	
5240000000051	5240000000052	5240000000053	
Tempo di riscaldamento con resistenze elettriche da 10 °C a 45 °C [min]			
320	240	160	
421	316	210	
741	555	370	

TRIFASE				
4 kW	5 kW	6 kW	9 kW	12 kW
5240000000047	5240000000048	5240000000049	5240000000050	5240000000031
Tempo di riscaldamento con resistenze elettriche da 10 °C a 45 °C [min]				
120	//	//	//	//
158	//	//	//	//
278	222	//	//	//

### Centralina Easy Control montata sul bollitore

CODICE	PER MODELLI
5005000310003	WB



### Kit HEAT MANAGER + resistenza elettrica con sonda e cavo 3mt

CODICE	RESISTENZA ELETTRICA
5240000000074	1,5 kW
5240000000075	2 kW
5240000000076	3 kW



### Anodo al titanio

Per codici e prezzi vedere sezione ACCESSORI



# BOLLY® 1 HY XL

BOLLITORE POLYWARM® PER PRODUZIONE DI A.C.S. CON 1 SCAMBIATORE FISSO E VOLANO TERMICO CALDO-FREDDO PER POMPE DI CALORE

ACCUMULO		SCAMBIATORE		VOLANO TERMICO	
Pmax	Tmax	Pmax	Tmax	Pmax	Tmax
10 bar	90 °C	12 bar	110 °C	4 bar	-10/+95 °C



**CORDIVARI Lab**  
 TÜV Rheinland Energie und Umwelt GmbH dichiara che le procedure di testing e il laboratorio della Cordivari sono qualificati per l'esecuzione in conformità alla norma EN 15332 indicata dalla direttiva ErP Ecodesign

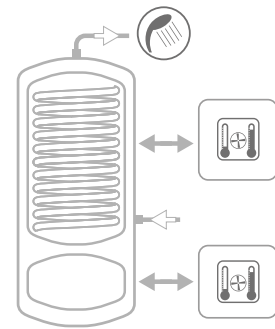

Per esempi di impianto vedi la sezione **SUPPORTO TECNICO**

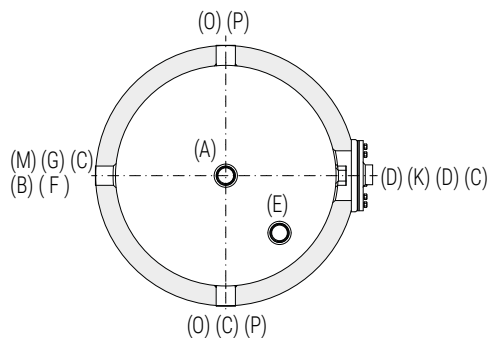
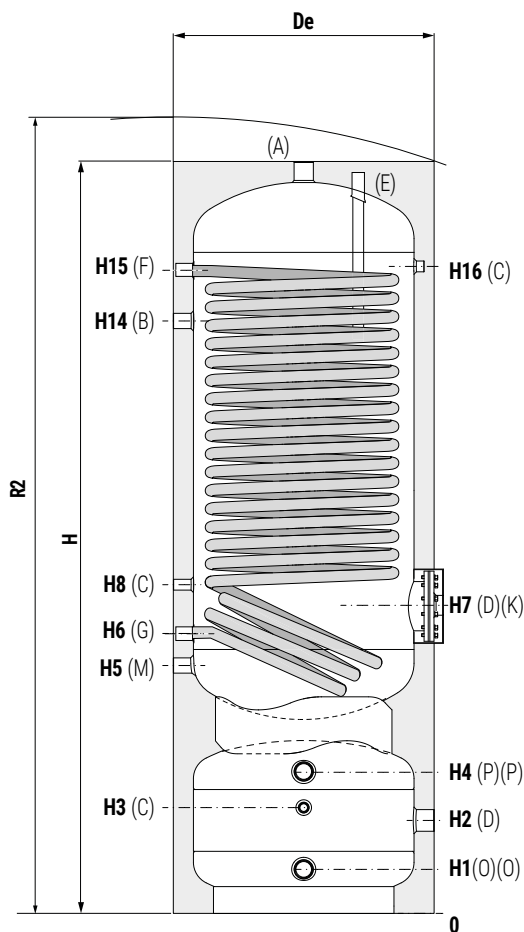

<b>A</b>	Uscita acqua calda sanitaria
<b>B</b>	Connessione per ricircolo o per prelievo acqua calda sanitaria
<b>C</b>	Connessione per strumentazione
<b>D</b>	Connessione per integrazione elettrica
<b>E</b>	Connessione per anodo di magnesio 1"1/4 Gas F
<b>F</b>	Ingresso circuito primario
<b>G</b>	Uscita circuito primario
<b>K</b>	Flangia di ispezione
<b>M</b>	Ingresso acqua sanitaria
<b>O</b>	Ritorno dall'impianto/al generatore.
<b>P</b>	Mandata all'impianto/dal generatore.

Modello	Volume ACS	Volume	De	H	R2	H1	H2	H3	H4	H5	H6
	[lit]	volano termico									
<b>250</b>	235	86	650	1635	1770	110	232	264	354	618	708
<b>300</b>	291	86	650	1875	1990	110	232	264	354	618	708
<b>500</b>	498	108	750	2225	2360	125	230	245	335	639	729

Modello	H7	H8	H14	H15	H16	A-F-G	B-M	C	D	P-O
	[mm]					Connessioni Gas F				
<b>250</b>	768	818	1233	1363	1368	1"1/4	1"	1/2"	1"1/2	1"1/4
<b>300</b>	768	818	1478	1598	1598	1"1/4	1"	1/2"	1"1/2	1"1/4
<b>500</b>	794	849	1709	1869	1869	1"1/4	1"	1/2"	1"1/2	1"1/4

# BOLLY® 1 HY XL

## DATI TECNICI PER SCAMBIATORI DI CALORE



I dati riportati in tabelle sono da intendersi riferiti alle seguenti condizioni:

- 1) Temperatura primario ingresso bollitore T1 e generatore di potenza adeguata;
- 2) Potenza e Produzione A.C.S. in continuo da 10 a t2;
- 3) ACS prelevabile nei primi 10' e nella prima ora a partire da accumulo a 60 °C, alimentazione 10 °C e distribuzione 45 °C;
- 4) Acqua sanitaria non incrostante.

Modello	Portata Primario [m³/h]	Tempo di messa a regime in minuti da 10 °C a t2 e primario a T1				Potenza massima scambiabile in KW con primario a T1, secondario fra 10 °C e 45 °C e prelievo in continuo dell'ACS prodotta				Produzione in continuo ACS in lt/h fra 10 °C e 45 °C e primario a temperatura T1			
		T1/t2				T1				T1			
		55/50	65/60	70/60	80/60	55	65	70	80	55	65	70	80
300	3	44	46	32	22	30	45	52	66	751	1104	1281	1640
	1,5	55	57	41	27	27	39	44	56	664	951	1093	1377
250	3	47	49	34	23	22	33	39	50	554	821	956	1229
	1,5	55	58	41	27	20	29	34	43	501	725	837	1062
500	3,5	49	51	36	24	48	70	81	103	1198	1740	2009	2551
	1,75	62	65	47	31	43	60	68	85	1060	1487	1696	2114

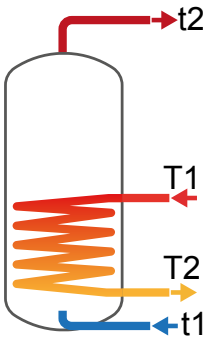

Modello	Portata Primario [m³/h]	ACS prelevabile nei primi 10 minuti in lt/10' fra 10 °C e 45 °C accumulo a t2 e primario a T1				ACS prelevabile nella prima ora in lt/60' fra 10 °C e 45 °C accumulo a t2 e primario a T1				Perdita di carico scambiatore primario	
		T1/t2				T1/t2				[mm.c.a.]	[mbar]
		55/50	65/60	70/60	80/60	55/50	65/60	70/60	80/60		
300	3	340	600	629	689	368	1299	1441	1728	830,2	81,4
	1,5	339	574	598	645	363	1176	1290	1517	243,2	23,8
250	3	360	471	494	539	711	991	1099	1317	525	53
	1,5	351	455	474	511	668	914	1004	1184	154	15
500	3,5	581	1001	1046	1137	625	2103	2319	2752	1263,9	123,9
	1,75	579	959	994	1064	617	1901	2068	2403	370,8	36,4

## PERDITE DI CARICO SCAMBIATORI FISSI

Superfici scambiatori [m²]

<b>250</b>	2,1
<b>300</b>	3,4
<b>500</b>	5,4

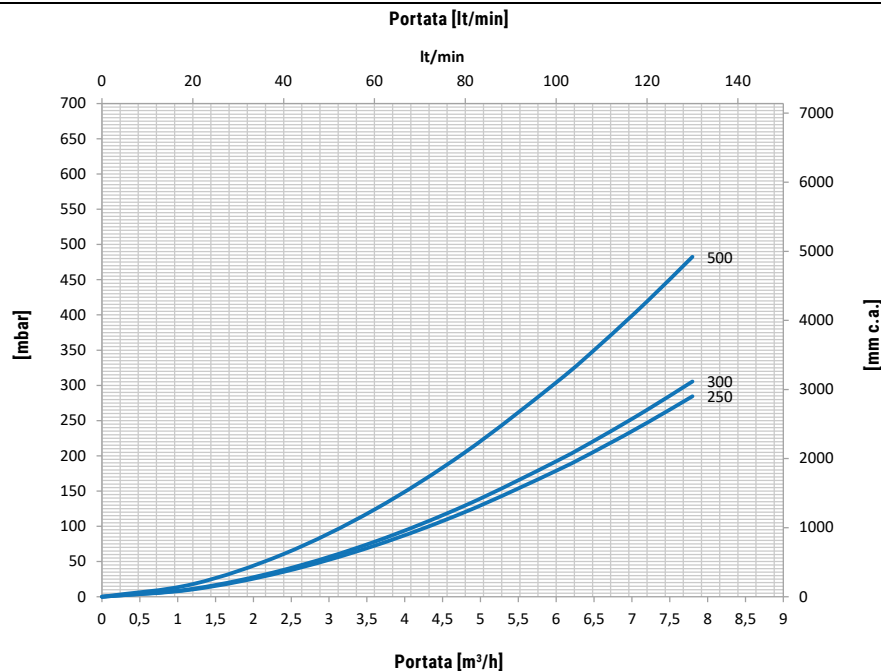

# BOLLY® 1 HY XL

## POTENZE SCAMBIATORI DI CALORE



Potenza scambiatori in funzione di temperatura e portata del primario e con secondario 10/45 °C al massimo prelievo di acs producibile.

La curva superiore che delimita la zona operativa di ciascuno scambiatore corrisponde alla portata "maggiore" del primario indicata in tabella; la curva inferiore corrisponde alla portata "minore".

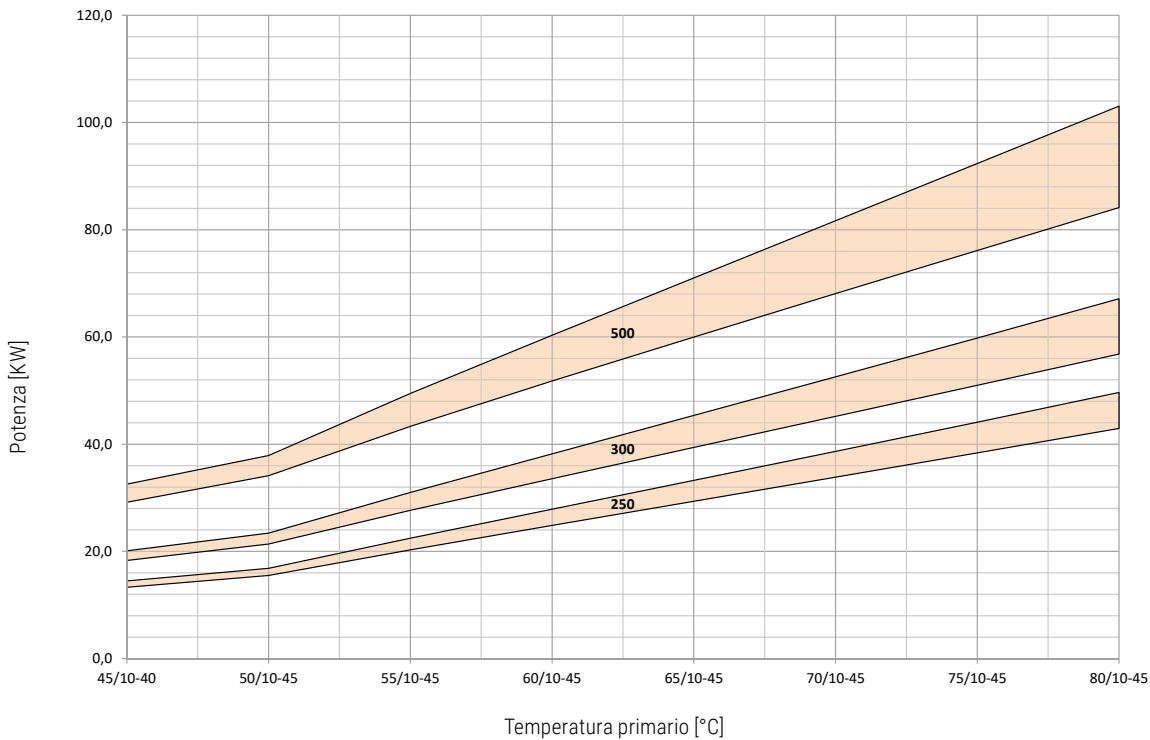

Modello	250		300		500	
Portata primario [m³/h]	MAGGIORE	MINORE	MAGGIORE	MINORE	MAGGIORE	MINORE
	3	1,5	3	1,5	3,5	1,75

## ESEMPIO DI SCHEMA DI IMPIANTO CON BOLLY® 1 HY XL

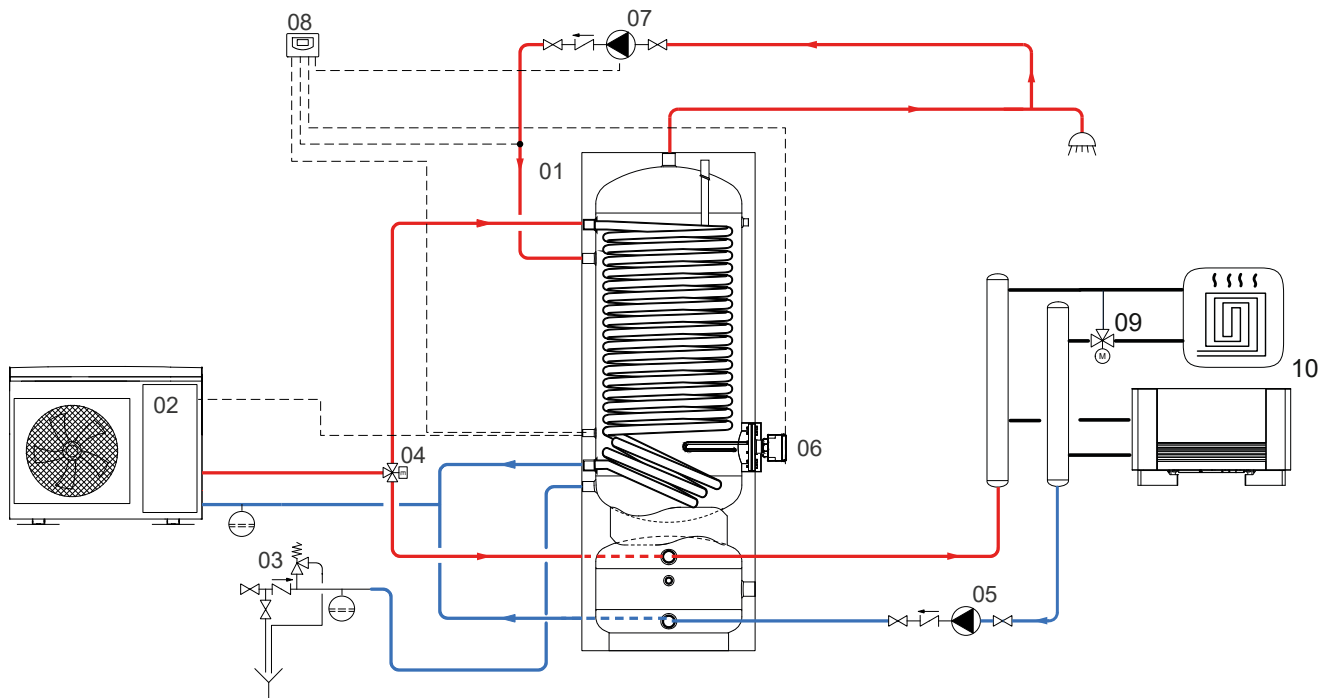

01 Bolly® 1 HY XL	04 Valvola tre vie motorizzata	07 Circolatore ricircolo Acs	10 Terminali
02 Generatore termico (Pompa di Calore)	05 Circolatore impianto climatizzazione	08 Centralina Easy Control o altro controllore /termostato	
03 Gruppo di sicurezza idraulico	06 Riscaldatore elettrico	09 Valvola miscelatrice termostatica	

Gli schemi riportati sono puramente illustrativi. Per la realizzazione di impianti fare sempre riferimento ad un tecnico progettista abilitato.