

KIT DI FISSAGGIO PER SISTEMI A CIRCOLAZIONE NATURALE

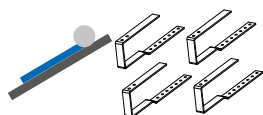

KIT SOSPENSIONE TETTI A FALDA



CODICE	5770001100895		5770001100896	5770001100897
DESCRIZIONE	kit per 1 collettore da 2 o 2,5 m ²	kit per 2 collettori da 2 m ²	kit per 2 collettori da 2 o 2,5 m ²	kit per 3 collettori da 2m ²
	con selle di supporto per bollitore INTERKA PANAREA			
	da 150 o 200 lt	da 200 lt	da 300 lt	da 300 lt
Materiale	Acciaio al carbonio zincato a caldo			

Sistema di fissaggio in sospensione per tetti inclinati. Consente di scaricare il peso del sistema sulla struttura del tetto anziché sulla copertura.

INGOMBRI DELLE STRINGHE DI COLLETTORI

SISTEMA PANAREA

TETTO A FALDA

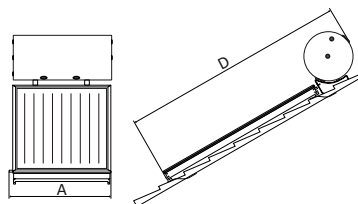

TETTO PIANO

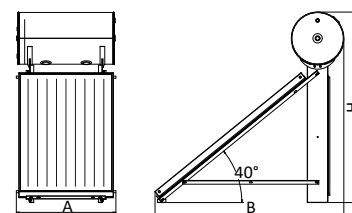

N° collettori stringa	1	2	3	1	2	3
Larghezza A [m] collettori 2 mq	1,35	2,3	3,4	1,1	2,3	3,4
Larghezza A [m] collettori 2,5 mq	1,35	2,6	-	1,3	2,6	-
Altezza H [m]	-	-	-	2,03	2,03	2,03
Ingombro su tetto D [m]	2,65	2,65	2,65	-	-	-
Lunghezza B [m]	-	-	-	1,91	1,91	1,91

SISTEMA PANAREA LOW

TETTO PIANO RIBASSATO

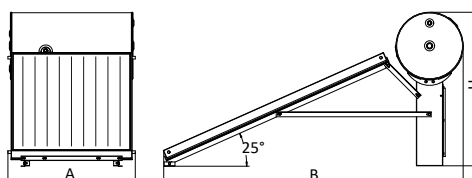

N° collettori stringa	2	2,5	4	4	5
Larghezza A [m]	1,35	2,3	3,4	1,1	2,3
Larghezza A [m] collettori 2,5 mq	1,1	1,3	2,2	2,2	2,6
Lunghezza B [m]	2,56	2,56	2,56	2,56	2,56
Altezza H [m]	1,27	1,27	1,27	1,27	1,27

KIT DI FISSAGGIO PER SISTEMI A CIRCOLAZIONE FORZATA



TETTI A FALDA - COLLETTORE VERTICALE

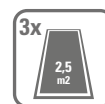

CODICE	5770001100231	5770001100232	5770001100234
DESCRIZIONE	kit per 1 collettore da 2,5 m ²	kit per 2 collettori da 2,5 m ²	kit per 3 collettori da 2,5 m ²
Materiale	Acciaio al carbonio zincato a caldo		

TETTI PIANI - COLLETTORE VERTICALE

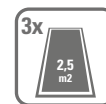
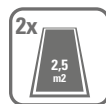
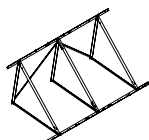

CODICE	5770001100322	5770001100324	5770001100326
DESCRIZIONE	kit per 1 collettore da 2,5 m ²	kit per 2 collettori da 2,5 m ²	kit per 3 collettori da 2,5 m ²
Materiale	Acciaio al carbonio zincato a caldo		

TETTI PIANI - COLLETTORE ORIZZONTALE

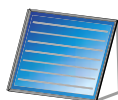
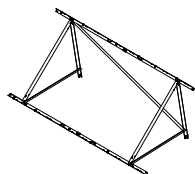

CODICE	5770001100327
Descrizione	1 collettore da 2,5 m ² OR
Materiale	Acciaio zincato

TETTI A FALDA - COLLETTORE ORIZZONTALE

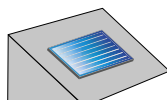
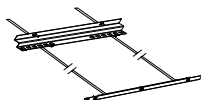

CODICE	5770001100235
Descrizione	1 collettore da 2,5 m ² OR
Materiale	Acciaio zincato



INGOMBRI DELLE STRINGHE DI COLLETTORI

CIRCOLAZIONE FORZATA

	SISTEMI PER TETTI A FALDA			SISTEMI PER TETTI A INCASSO			SISTEMI PER TETTI PIANI		
	1	2	3	1	2	3	1	2	3
N° collettori stringa	1	2	3	1	2	3	1	2	3
Larghezza L [m]	1,26	2,62	3,98	1,9	3	4,4	1,26	2,62	3,98
Altezza H [m]	-	-	-	-	-	-	1,42	1,42	1,42
Ingombro su tetto D [m]	2,06	2,06	2,06	2,7	2,7	2,7	1,8	1,8	1,8

KIT DI FISSAGGIO SU PARETI VERTICALI

COLLETTORE VERTICALE A PARETE

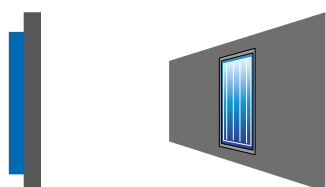

CODICE	5770001100407
Descrizione	1 collettore da 2,5 m ² VT
Materiale	Acciaio zincato

COLLETTORE ORIZZONTALE A PARETE

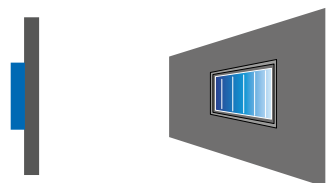

CODICE	5770001100406
Descrizione	1 collettore da 2,5 m ² OR
Materiale	Acciaio zincato



PROCEDURA D'INCASSO

BREVETTO CORDIVARI

- AFFIDABILE E SICURO
- VELOCE DA INSTALLARE
- UTILIZZABILE CON I COLLETTORI SOLARI PIANI

Il sistema per incasso dei collettori solari brevettato da Cordivari rappresenta la migliore soluzione per l'installazione ad incasso dei collettori solari piani.

Esso garantisce la massima sicurezza in termini di tenuta contro le infiltrazioni d'acqua sotto la copertura, consente l'installazione in maniera molto rapida e semplice senza opere e interventi specializzati di lattoneria. Ti assicura la massima flessibilità di magazzino e rapidità di risposta in base al tipo di installazione; questo sistema di incasso infatti, adattandosi ai normali collettori Cordivari, non necessita di un collettore solare speciale o dedicato. La resa estetica è ottimale e si adatta a tutte le più diffuse tipologie di copertura.



1) Rimozione della carpenteria e posizionamento delle convesse nello spazio necessario all'installazione.



2) Ancoraggio delle convesse e della carpenteria di fissaggio dei collettori.



3) Posizionamento e fissaggio dei collettori sulla struttura e montaggio della raccorderia.



4) Finitura della posa e riposizionamento della copertura in eccesso rimossa.

INCASSO

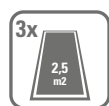
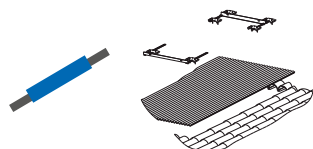

CODICE	5770001100723	5770001100722	5770001100726	5770001100724	5770001100725
DESCRIZIONE	kit per 1 collettore da 2,5 m ²	kit per 2 collettori da 2,5 m ²	kit per 3 collettori da 2,5 m ²	kit per 4 collettori da 2,5 m ²	kit per 6 collettori da 2,5 m ²
Materiale	Acciaio al carbonio zincato a caldo e pannelli ondulati bituminosi				

TETTI A FALDA COIBENTATI

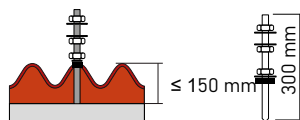
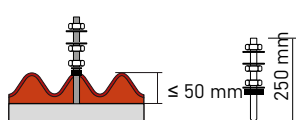

Carpenteria da utilizzare in aggiunta ai normali kit di fissaggio in caso di tetto a falda con materiale coibente tra solaio e tegole.

- Composta da:
- 2 staffe in acciaio zincato
 - 2 viti in acciaio, lunghezza 250-300 mm
 - 2 tasselli in gomma
 - Raccorderia



= **2 KIT** DI FISSAGGIO PER TETTI COIBENTATI



= **3 KIT** DI FISSAGGIO PER TETTI COIBENTATI

	Con viti 250 mm	Con viti 300 mm
Codice	5770001100602	5770001100604

Quantità di kit di fissaggio per tetti coibentati da ordinare = N° pannelli + 1



KIT DI FISSAGGIO PER SISTEMI A CIRCOLAZIONE FORZATA COLLETTORI SOTTOVUOTO CVT



TETTI PIANI

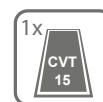
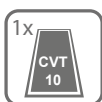

CODICE	5770001100878	5770001100879
DESCRIZIONE	KIT FISSAGGIOxCVT 10 TP	KIT FISSAGGIOxCVT 15 TP
Materiale	ACCIAIO / Alluminio anodizzato	

INGOMBRI DELLE STRINGHE DEI COLLETTORI CVT

TETTI PIANI

MODELLO CVT10

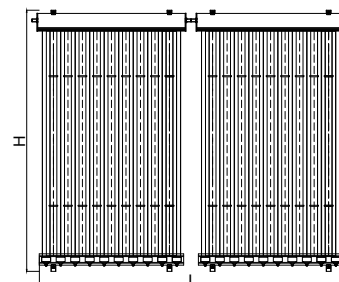
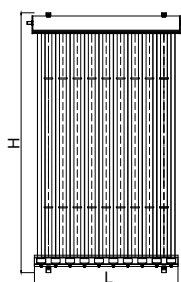
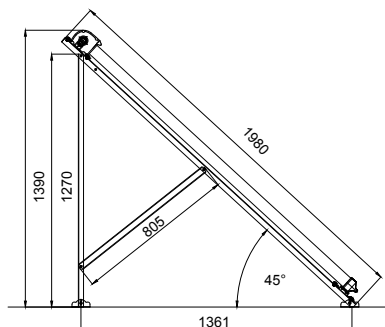

N° collettori stringa	1	2
Larghezza L [m]	1,13	2,3
Altezza H [m]	1,98	1,98

MODELLO CVT15

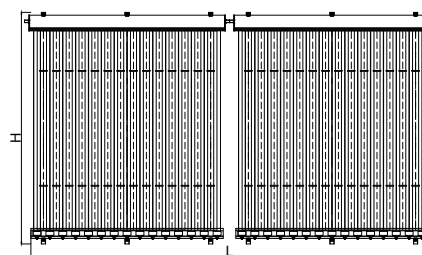
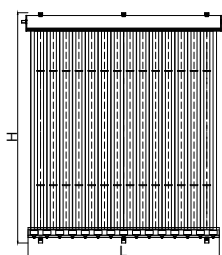
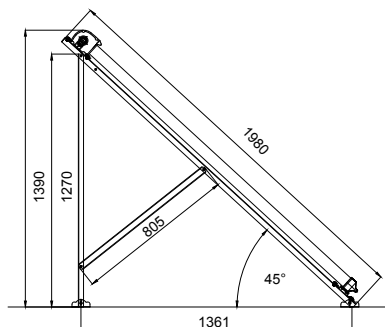

N° collettori stringa	1	2
Larghezza L [m]	1,68	3,4
Altezza H [m]	1,98	1,98

KIT DI FISSAGGIO PER SISTEMI A CIRCOLAZIONE FORZATA COLLETTORI SOTTOVUOTO CVT



TETTI A FALDA

I kit di fissaggio per i collettori sottovuoto CVT Cordivari per tetti a falda sono compresi con il collettore solare.

INGOMBRI DELLE STRINGHE DEI COLLETTORI CVT

TETTI A FALDA

MODELLO CVT10

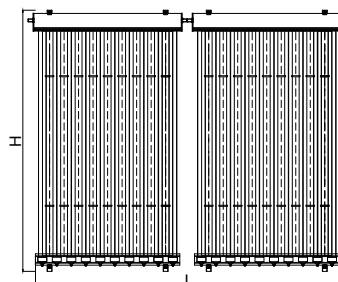
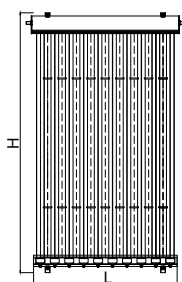
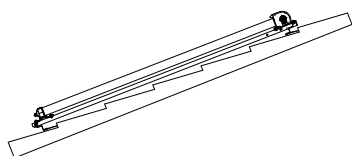

N° collettori stringa	1	2
Larghezza L [m]	1,13	2,3
Altezza H [m]	1,98	1,98

MODELLO CVT15

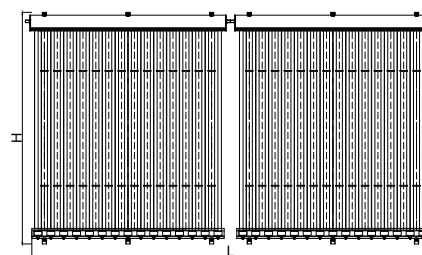
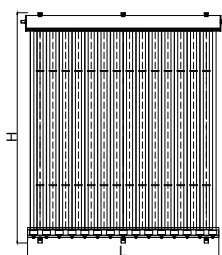
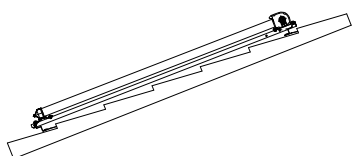

N° collettori stringa	1	2
Larghezza L [m]	1,68	3,4
Altezza H [m]	1,98	1,98