

BOLLY® 1 HY XL INOX

BOLLITORE IN ACCIAIO INOX 316L PER PRODUZIONE DI A.C.S. CON 1 SCAMBIATORE FISSO INOX 316L E VOLANO TERMICO CALDO-FREDDO PER POMPE DI CALORE



IMPIEGO

Produzione ed accumulo di acqua calda sanitaria (ACS) e volano termico o separatore idraulico per pompa di calore.

MATERIALI E FINITURE

- **BOLLITORE A.C.S.:** Acciaio Inox AISI 316L idoneo per acqua potabile ai sensi del D. M. n. 174 del 06.04.04

- **VOLANO TERMICO:** acciaio al carbonio, internamente non trattato.

SCAMBIATORE DI CALORE:

Scambiatore di calore fisso in acciaio inox AISI 316L

COIBENTAZIONE

RIGIDA: poliuretano espanso ad elevato isolamento termico.

RIGIDA (MODELLI IN CLASSE A): poliuretano espanso rigido ad elevato isolamento termico con lastra di materiale altamente coibentante in vacuum.

Rivestimento esterno in PVC.

PROTEZIONE CATODICA (BOLLITORE A.C.S.)

Anodo di magnesio.

GUARNIZIONI-TESTATA DI RINVIO

Guarnizioni in gomma silconica alimentare (D.M. n.174 del 2004); Flangia di ispezione e controflangia (di serie) con predisposizione per resistenza elettrica 1"1/2

GARANZIA

5 anni (vedi condizioni generali di vendita)

ACCESSORI E RICAMBI

Per l'elenco completo consultare la relativa sezione.

NEW



ACCUMULO ACS
INOX 316L



SCAMBIATORE
INOX 316L



cordivari.it/erp

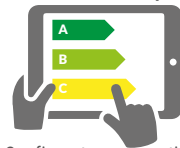

Configuratore energetico per etichetta ErP on-line



BOLLY® 1 HY XL INOX

Modello	Coibentazione RIGIDA CODICE	Potenza pompa di calore abbinabile [kWt]	SUPERFICIE SCAMBIATORE [m ²]	CLASSE ENERGETICA
300	3104052010500	9-14	2,7	B
500	3104052010501	14-20	4,0	C



BOLLY® 1 HY XL INOX CLASSE A

Modello	Coibentazione RIGIDA CODICE	Potenza pompa di calore abbinabile [kWt]	SUPERFICIE SCAMBIATORE [m ²]	CLASSE ENERGETICA
300	3104052010505	9-14	2,7	A
500	3104052010506	14-20	4,0	A

ACCESSORI

RISCALDATORI ELETTRICI



Volume utile
integr. elettrica
[lit]

Mod. **300**
500

MONOFASE

1,5 kW	2 kW	3 kW
5240000000051	5240000000052	5240000000053
Tempo di riscaldamento con resistenze elettriche da 10 °C a 45 °C [min]		
425	319	213
746	560	373

TRIFASE

4 kW	5 kW	6 kW	9 kW	12 kW
5240000000047	5240000000048	5240000000049	5240000000050	5240000000031
Tempo di riscaldamento con resistenze elettriche da 10 °C a 45 °C [min]				
159	//	//	//	//
280	224	//	//	//

Centralina Easy Control montata sul bollitore

CODICE	PER MODELLI
5005000310003	XB



Termometro con pozzetto

CODICE
5032240000107
Confezione da 5 pezzi



BOLLY® 1 HY XL INOX

BOLLITORE IN ACCIAIO INOX 316L PER PRODUZIONE DI A.C.S. CON 1 SCAMBIATORE FISSO INOX 316L
E VOLANO TERMICO CALDO-FREDDO PER POMPE DI CALORE

ACCUMULO		SCAMBIATORE		VOLANO TERMICO	
Pmax	Tmax	Pmax	Tmax	Pmax	Tmax
6 bar	95 °C	12 bar	110 °C	4 bar	-10/+95 °C



CORDIVARI Lab
TÜV Rheinland Energie und Umwelt GmbH dichiara che le procedure di testing e il laboratorio della Cordivari sono qualificati per l'esecuzione in conformità alla norma EN 15332 indicata dalla direttiva ErP Ecodesign

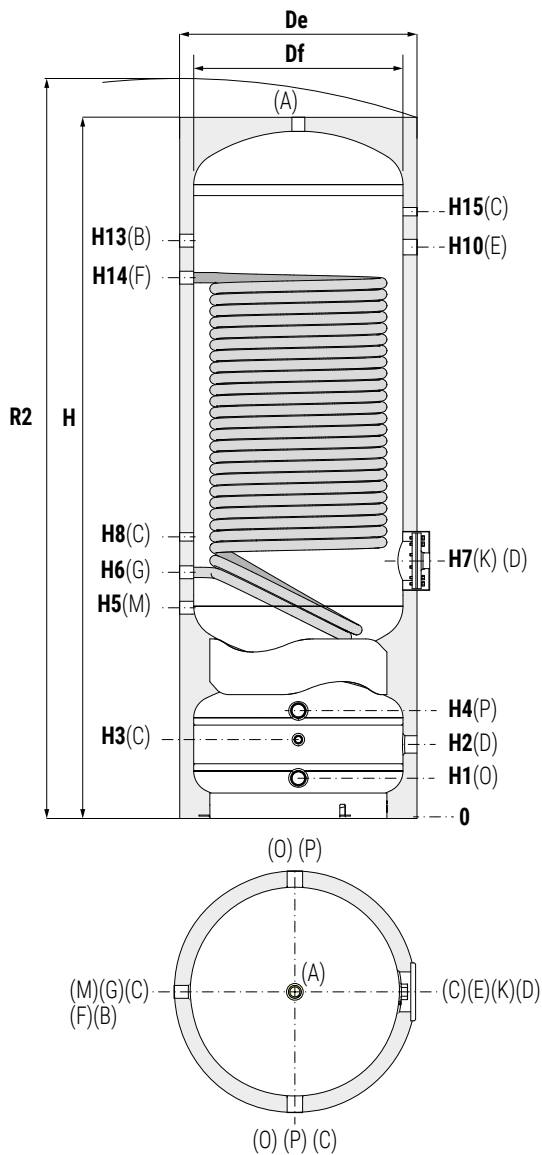
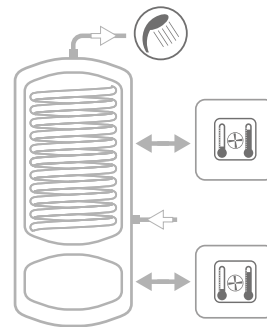

A	Uscita acqua calda sanitaria
B	Connessione per ricircolo o per prelievo acqua calda sanitaria
C	Connessione per strumentazione
D	Connessione per integrazione elettrica (volano termico)
E	Connessione per anodo di magnesio
F	Ingresso scambiatore (circuito primario)
G	Uscita scambiatore (circuito primario)
K	Flangia di ispezione e controflangia (di serie) con predisposizione per resistenza elettrica 1"1/2
M	Ingresso acqua sanitaria
O	Ritorno dall'impianto/al generatore.
P	Mandata all'impianto/dal generatore.

Modello	Volume ACS	Volume volano termico	Peso	Df	De	H	R2	H1	H2	H3	H4	H5	H6	H7	H8	H10	H13	H14	H15
	[lt]	[kg]																	
300	300	85	95	650	750	1895	1990	110	232	264	354	640	750	780	860	1510	1570	1459	1620
500	500	115	144	650	750	2185	2310	125	230	245	335	665	765	800	875	1775	1795	1680	1885

Modello	A	B	C	D	E	F	G	M	O	P	K
	Connessioni Gas F										
300	1"	1"	1"1/2	1"1/2	1"1/4	1"	1"	1"	1"1/4	1"1/4	Øi120/Øe180
500	1"	1"	1"1/2	1"1/2	1"1/4	1"	1"	1"	1"1/4	1"1/4	Øi120/Øe180

BOLLY® 1 HY XL INOX

DATI TECNICI PER SCAMBIATORI DI CALORE



I dati riportati in tabelle sono da intendersi riferiti alle seguenti condizioni:

- 1) Temperatura primario ingresso bollitore T1 e generatore di potenza adeguata;
- 2) Potenza e Produzione A.C.S. in continuo da 10 a t2;
- 3) ACS prelevabile nei primi 10' e nella prima ora a partire da accumulo a t2, alimentazione 10 °C e distribuzione 45 °C;
- 4) Acqua sanitaria non incrostante (<15°fr).

Modello	Portata Primario [m³/h]	Tempo di messa a regime in minuti da 10 °C a t2 e primario a T1				Potenza massima scambiabile in KW con primario a T1, secondario fra 10 °C e 45 °C e prelievo in continuo dell'ACS prodotta				Produzione in continuo ACS in lt/h fra 10 °C e 45 °C e primario a temperatura T1			
		T1/t2				T1				T1			
		55/50	65/60	70/60	80/60	55	65	70	80	55	65	70	80
300	4	44	46	32	21	25,7	32,4	41,3	57,2	553	561	715	994
	2	51	54	38	25	24,0	30,6	38,3	52,0	519	528	663	902
500	5	52	54	38	25	38,1	48,1	61,0	84,3	823	835	1060	1468
	2,5	61	64	45	30	35,8	45,4	56,6	76,4	773	787	983	1329

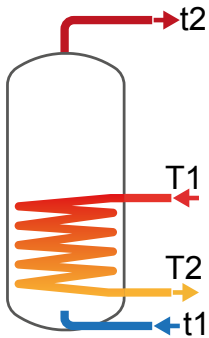

Modello	Portata Primario [m³/h]	ACS prelevabile nei primi 10 minuti in lt/10' fra 10 °C e 45 °C accumulo a t2 e primario a T1				ACS prelevabile nella prima ora in lt/60' fra 10 °C e 45 °C accumulo a t2 e primario a T1				Perdita di carico scambiatore primario	
		T1/t2				T1/t2				[mm.c.a.]	[mbar]
		55/50	65/60	70/60	80/60	55/50	65/60	70/60	80/60		
300	4	427	512	538	584	777	867	991	1214	3059	299
	2	421	507	529	569	750	841	949	1140	903	88
500	5	712	858	895	963	1233	1387	1567	1893	6614	648
	2,5	704	850	882	940	1193	1348	1505	1782	1957	192

PERDITE DI CARICO SCAMBIATORI FISSI

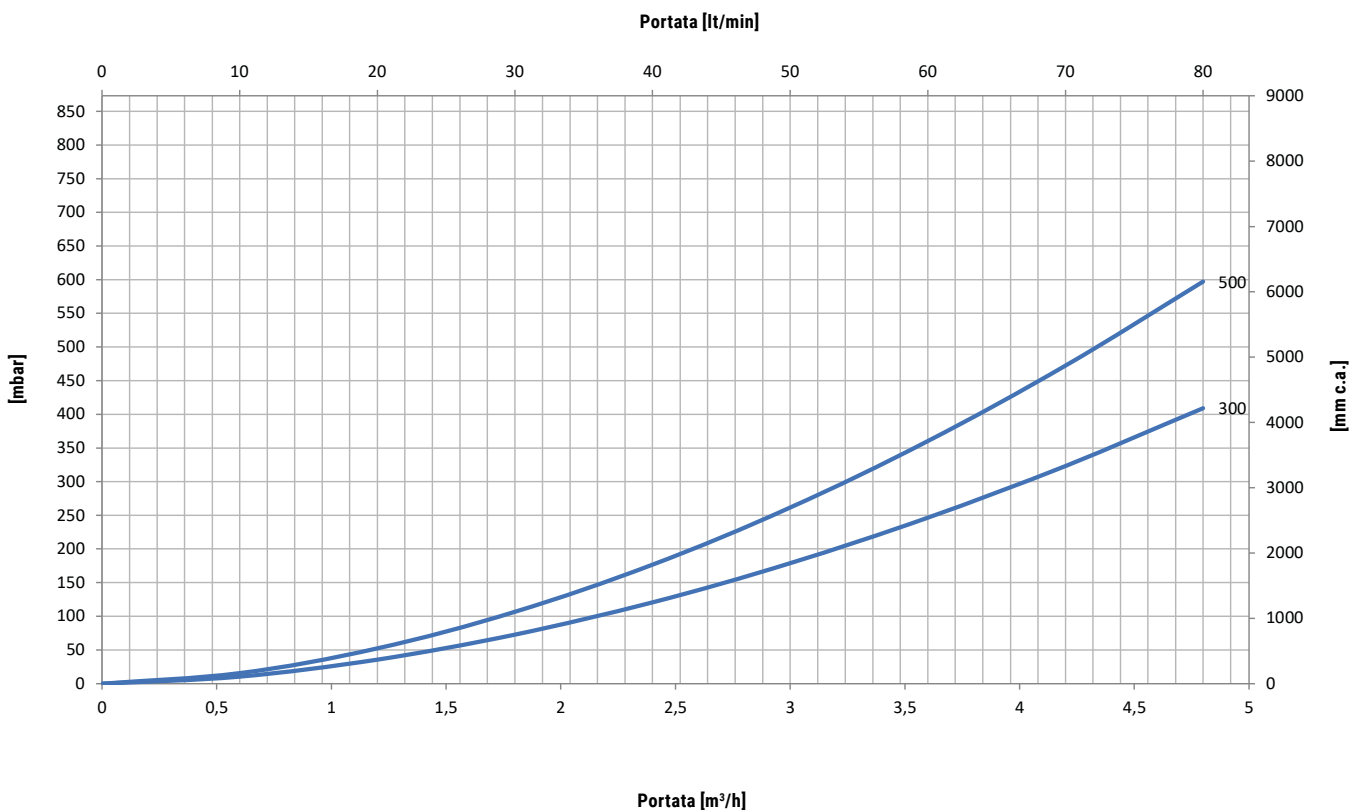

BOLLY® 1 HY XL INOX

POTENZE SCAMBIATORI DI CALORE



Potenza scambiatori in funzione di temperatura e portata del primario e con secondario 10/45 °C al massimo prelievo di acs producibile.

La curva superiore che delimita la zona operativa di ciascuno scambiatore corrisponde alla portata "maggiore" del primario indicata in tabella; la curva inferiore corrisponde alla portata "minore".

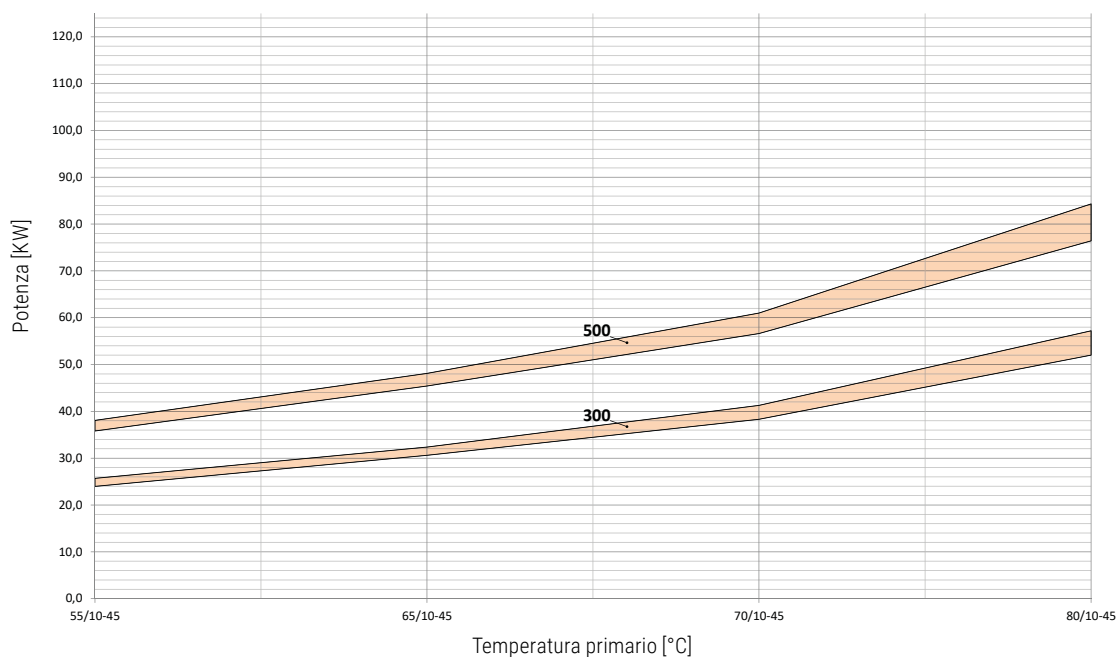

Modello Bolly® 1 XL inox	300		500	
Portata primario [m³/h]	MAGGIORE	MINORE	MAGGIORE	MINORE
	3	1,5	3,5	1,75

ESEMPIO DI SCHEMA DI IMPIANTO CON BOLLY® 1 HY XL INOX

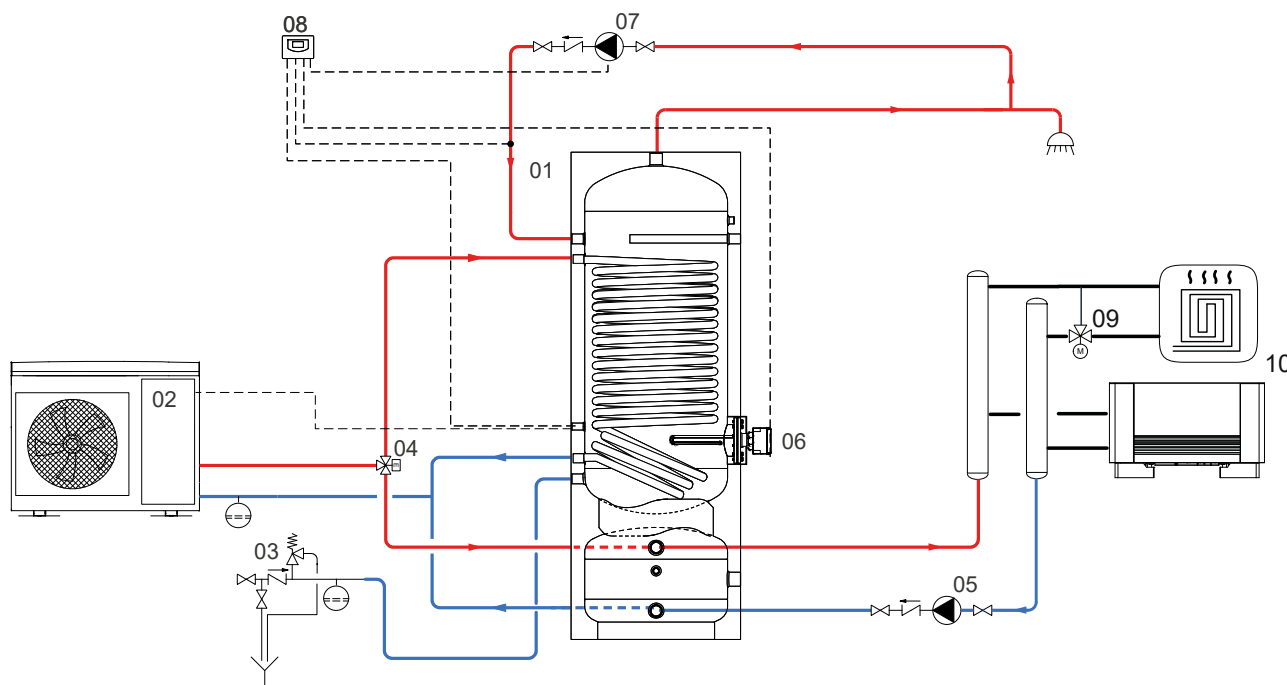

01	Bolly 1 HY XL	04	Valvola tre vie motorizzata	07	Circolatore ricircolo AcS	10	Terminali
02	Generatore termico (Pompa di calore)	05	Circolatore impianto di climatizzazione	08	Centralina Easy Control o altro controllore /termostato		
03	Gruppo di sicurezza idraulico	06	Riscaldatore elettrico	09	Valvola miscelatore termostatico		

Gli schemi riportati sono puramente illustrativi. Per la realizzazione di impianti fare sempre riferimento ad un tecnico progettista abilitato.